

ZAR



2020



AISLADOR Z-2
DE TIRAFONDO 5 Ø

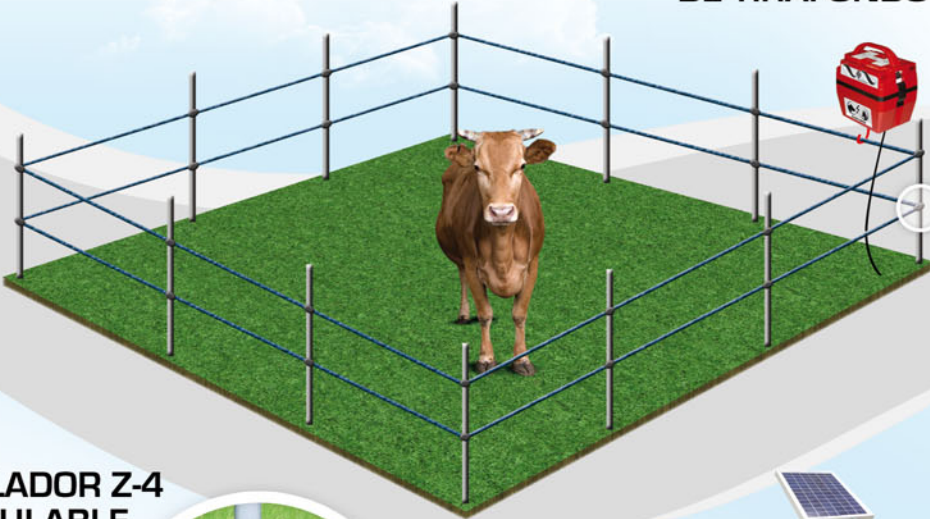

AISLADOR Z-4
REGULABLE

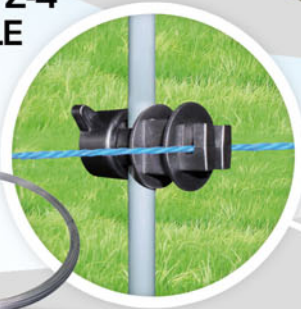

AISLADOR Z-9
REGULABLE

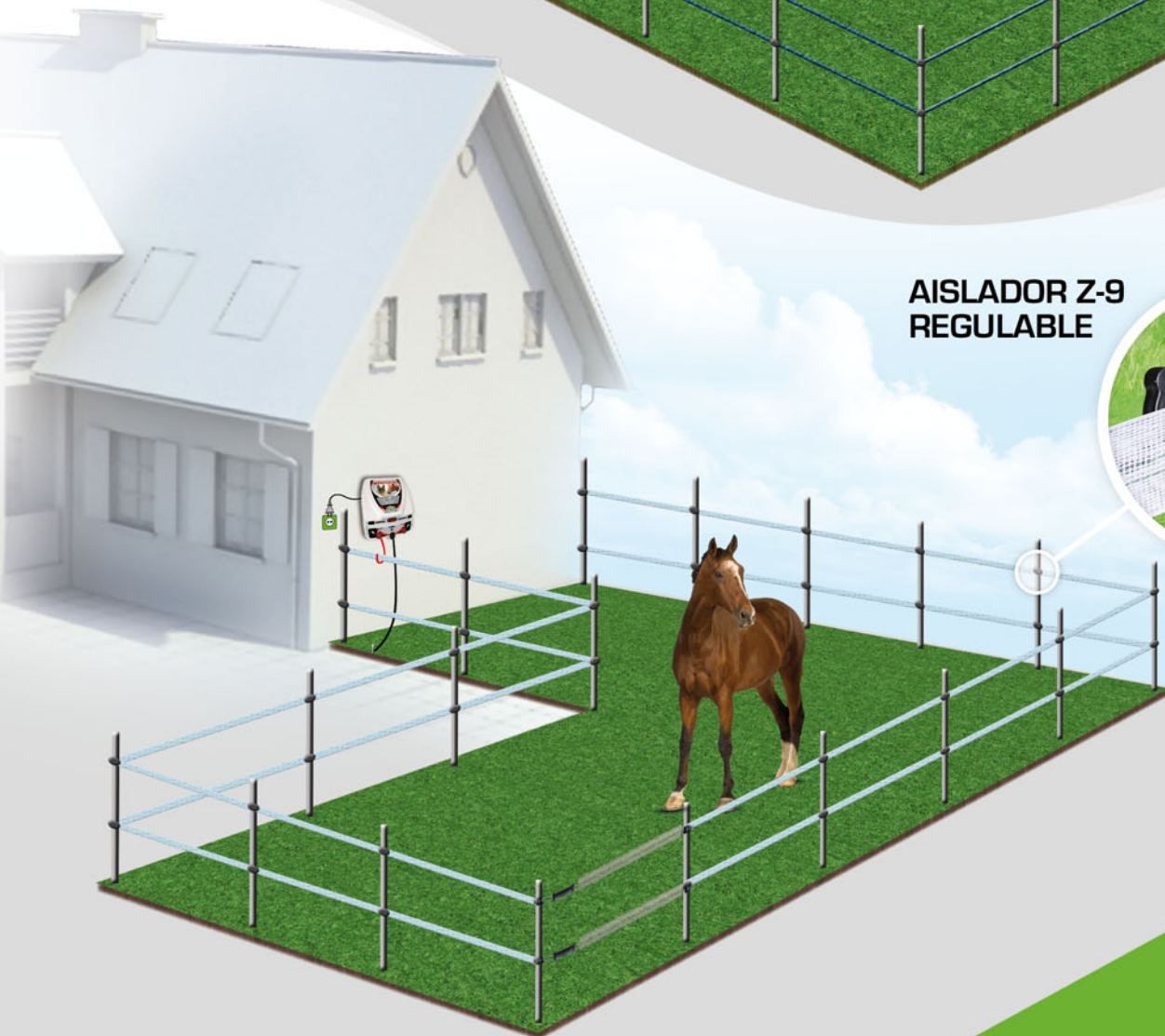

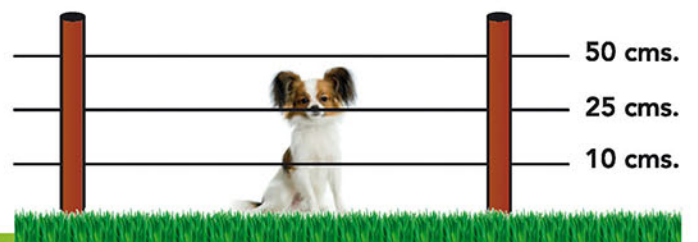
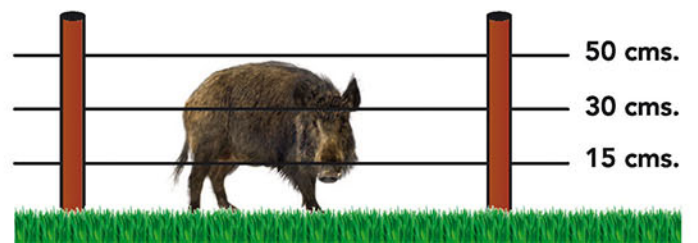
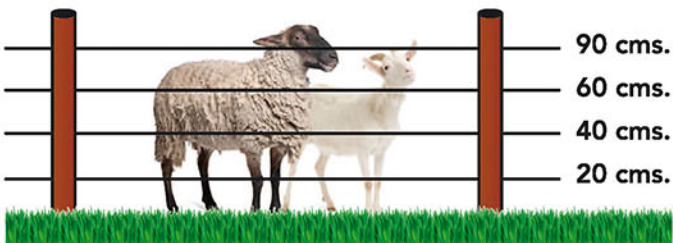
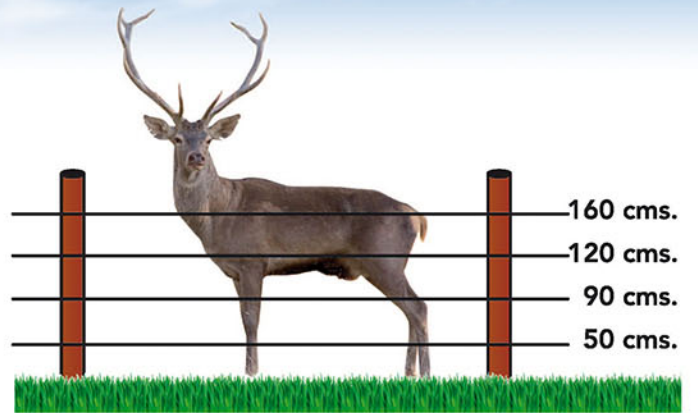
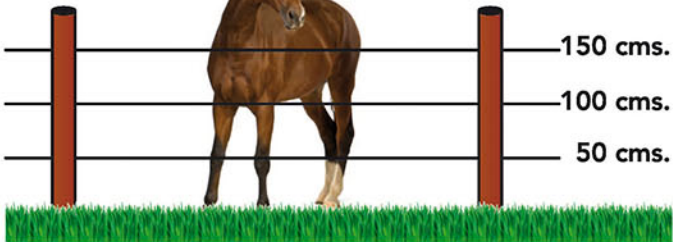
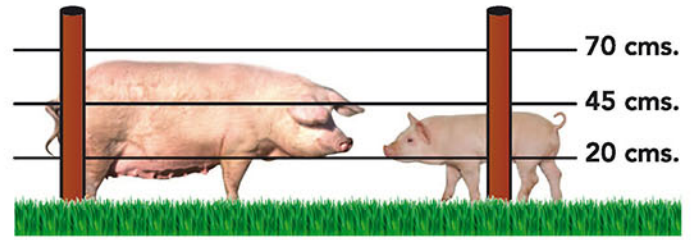
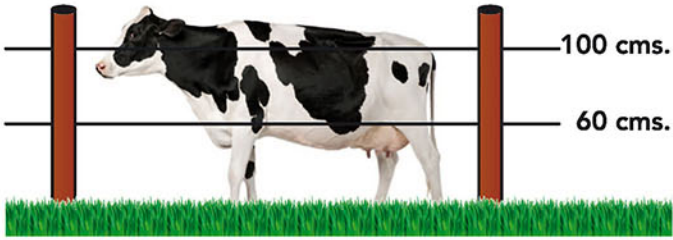



Modelo ZAKO CERO Código P. A. 100 y P. A. 110

Código - P. A. 100
P.V.P.: 175 € + IVA 21% - PILA 365 W.



Código - P. A. 110
P.V.P.: 185 € + IVA 21% - PILA 1000 W.



- Alimentación: Pila alcalina 9 V. 65 A/h. INCLUIDA = **P. A. 100**
- Alimentación: Pila alcalina 9 V. 140 A/h. INCLUIDA = **P. A. 110**
- Consumo: 30 mA. Máximo
- Voltaje de salida: 9,9 kv.
- Voltaje sobre 500 Ohmios: 2,9 kv.
- Potencia: 240 MJ. Máximo
- Control luminoso de pila.



Modelo IMPACTO MULTI Código P. A. 111

Código - P. A. 111
P.V.P.: 195 € + IVA 21% - PILA 1300 W.



- Alimentación: Pila alcalina 9 V. 165 A/h. INCLUIDA
- Consumo: 35 mA. Máximo
- Voltaje de salida: 9,9 kv.
- Voltaje sobre 500 Ohmios: 2,9 kv.
- Potencia: 400 MJ. Máximo
- Control luminoso de pila



ZAR REF.	ARTÍCULO	VOLTAJE	VOLTAJE 500 OHM	ENERGÍA MÁX. ALMACENADA	ENERGÍA MÁX. SALIDA	CONSUMO MÁXIMO	KMS.	KMS.	KMS.	KMS.
P. A. 100	ZAKO ZERO C/PILA 365 WH	9900 voltios	2900 voltios	0,35 Julios	0,24 Julios	30 mA	8	3	1	0,3
P. A. 110	ZAKO ZERO C/PILA 1000 WH	9900 voltios	2900 voltios	0,35 Julios	0,24 Julios	30 mA	8	3	1	0,3
P. A. 111	IMPACTO MULTI C/PILA 1300 WH	9900 voltios	2900 voltios	0,50 Julios	0,40 Julios	35 mA	10	3,5	1,5	0,5



Modelo ZAKO PILA-RED Código P. A. 120

Código - P. A. 120

P.V.P.: 210 € + IVA 21% - PILA 365 W.



- Electrificador mixto. Puede funcionar indistintamente a pila (INCLUIDA), red 220 V. ó Bateria 12 V. Exterior
- Consumo: 30 mA. Máximo
- Voltaje de salida: 9,9 kv.
- Voltaje sobre 500 Ohmios: 3 kv.
- Potencia: 260 MJ. Máximo
- Control luminoso de pila.



Modelo NEÓN 9 Código P. A. 101

Código - P. A. 101

P.V.P.: 133 € + IVA 21%



- Alimentación: Pila alcalina 9 V. **NO INCLUIDA**
- Electrificador para animales dóciles
- Consumo: 20 mA.
- Voltaje de salida: 9.000 V.
- Voltaje sobre 500 Ohmios: 2 kv.
- Potencia: 200 MJ máximo



ZAR REF.	ARTÍCULO	VOLTAJE	VOLTAJE 500 OHM	ENERGÍA MÁX. ALMACENADA	ENERGÍA MÁX. SALIDA	CONSUMO MÁXIMO	KMS.	KMS.	KMS.	KMS.
P. A. 120	ZAKO PILA-RED	9900 voltios	3000 voltios	0,38 Julios	0,26 Julios	30 mA	8	3	1	0,3
P. A. 101	NEÓN 9	9000 voltios	2000 voltios	0,30 Julios	0,20 Julios	20 mA	8	3	1	0,3



Modelo IMPACTO RECARGABLE - Código P. A. 140

- Alimentación: Batería 12 V. 12 A/h. INCLUIDA
- Energía: 480 MJ. MÁXIMO
- Consumo: 25-50 mA.
- Voltaje de salida: 9,9 kv.
- Voltaje sobre 500 Ohmios: 4 kv.
- Control luminoso de pila
- Cargador: 12 V. 3 A/h. INCLUIDO

Código - P. A. 140
Panel Solar: No incluido
P.V.P.: 247 € + IVA 21%



Modelo ZAKO-RECARGABLE - Código P. A. 130

Código - P. A. 130
P.V.P.: 207 € + IVA 21%



- Alimentación: Batería 12 V. 7 A/h. INCLUIDA
- Consumo: 30 mA. Máximo
- Voltaje de salida: 9,9 kv.
- Voltaje sobre 500 Ohmios: 3 kv.
- Potencia: 260 MJ. Máximo
- Cargador: 12 V. 1,5 A/h. INCLUIDO
- Control luminoso de pila.

RECOMENDADO:

Recargar durante 10 horas cada semana de funcionamiento.

Modelo NEÓN 10 - Código P. A. 102

- Alimentación: Batería 12 V. 7 A/h. INCLUIDA.
- Electrificador para animales dóciles.
- Consumo: 20 mA.
- Voltaje de salida: 9 kv.
- Voltaje sobre 500 Ohmios: 2 kv.
- Potencia: 200 MJ máximo.
- Cargador 12 V. 1,5 A/h. INCLUIDO.

Código - P. A. 102
P.V.P.: 159 € + IVA 21%



RECOMENDADO:

Recargar durante 10 horas cada semana de funcionamiento.



ZAR REF.	ARTÍCULO	VOLTAJE	VOLTAJE 500 OHM	ENERGÍA MÁX. ALMACENADA	ENERGÍA MÁX. SALIDA	CONSUMO MÁXIMO	KMS.	KMS.	KMS.	KMS.
P. A. 140	IMPACTO RECARGABLE	9900 voltios	4000 voltios	0,70 Julios	0,48 Julios	50 mA	20	8	4	1,5
P. A. 130	ZAKO RECARGABLE	9900 voltios	3000 voltios	0,40 Julios	0,26 Julios	30 mA	10	3,5	1,5	0,5
P. A. 102	NEÓN 10	9000 voltios	2000 voltios	0,30 Julios	0,20 Julios	20 mA	8	3	1	0,3



Modelo IMPACTO SOLAR Código P. A. 160



Código - P. A. 160

P.V.P.: 299 € + IVA 21%



8 435191 204937

- Alimentación: Batería 12 V. 12 A/h. INCLUIDA
- Energía: 480 MJ. MÁXIMO
- Consumo: 25-50 mA.
- Voltaje de salida: 9,9 kv.
- Voltaje sobre 500 Ohmios: 4 kv.
- Control luminoso de pila
- Panel solar: 10 W.
- Cargador: 12 V. 3 A/h. INCLUIDO

Manteniendo la carga por un panel solar fijado en la parte superior.

Para un mejor rendimiento del panel solar es necesario orientarlo al sol (orientación sur) y mantener limpio el cristal del panel.



Con cinturón de transporte para mayor comodidad



Modelo ZAKO-SOLAR - Código P. A. 133

Código - P. A. 133

P.V.P.: 248 € + IVA 21%



8 435191 207594

- Alimentación: Batería 12 V. 7,2 A/h. INCLUIDA
- Consumo: 30 mA. Máximo
- Voltaje de salida: 9,9 kv.
- Voltaje sobre 500 Ohmios: 3 kv.
- Potencia: 260 MJ. Máximo
- Cargador: 12 V. 1,5 A/h. INCLUIDO
- Control luminoso de pila.

Manteniendo la carga por un panel solar de 5 W. fijado en la parte superior.

Para un mejor rendimiento del panel solar es necesario orientarlo al sol (orientación sur) y mantener limpio el cristal del panel.



ZAR REF.	ARTÍCULO	VOLTAJE	VOLTAJE 500 OHM	ENERGÍA MÁX. ALMACENADA	ENERGÍA MÁX. SALIDA	CONSUMO MÁXIMO	KMS.	KMS.	KMS.	KMS.
P. A. 160	IMPACTO SOLAR Panel 10W	9900 voltios	4000 voltios	0,70 Julios	0,48 Julios	50 mA	20	8	4	1,5
P. A. 133	ZAKO SOLAR Panel 5 W	9900 voltios	3000 voltios	0,40 Julios	0,26 Julios	30 mA	10	3,5	1,5	0,5



Modelo TRIUNFO R - 10 SOLAR Código P. A. 116

Código - P. A. 116
P.V.P.: 208 € + IVA 21%



- Alimentación: Batería 12 V. 2 A/h. INCLUIDA
- Testigo de carga de la batería
- Manteniendo la carga por un panel solar de 3 W. Fijado en la parte superior
- Se suministrará con un cargador por si fuera necesario por falta prolongada de sol.
- Energía: 0.25 J.



Modelo TRIUNFO R - 10 Código P. A. 115

Código - P. A. 115
P.V.P.: 186 € + IVA 21%



- Electrificador recargable para cercas pequeñas (animales dóciles)
- Alimentación: Batería 12 V. 2 A/h.
- Batería y cargador incluidos
- Testigo de carga de batería
- Autonomía: 100 horas.
- Voltaje de salida: 10.000 V.
- Energía: 0.25 J.



ZAR REF.	ARTÍCULO	VOLTAJE	VOLTAJE 500 OHM	ENERGÍA MÁX. ALMACENADA	ENERGÍA MÁX. SALIDA	CONSUMO MÁXIMO	KMS.	KMS.	KMS.	KMS.
P. A. 116	TRIUNFO R-10 SOLAR Panel 3 W	10000 voltios	2500 voltios	0,33 Julios	0,24 Julios	20 mA	6	2	1	0,3
P. A. 115	TRIUNFO R-10	10000 voltios	2500 voltios	0,33 Julios	0,24 Julios	20 mA	6	2	1	0,3



Modelo ZERKO-RECARGABLE SOLAR - Código P. A. 146



Código - P. A. 146
P.V.P.: 366 € + IVA 21%



- Alimentación: Batería 12 V. 18 A/h. INCLUIDA
- Consumo: 30-100 mA.
- Voltaje de salida: 10 kv.
- Voltaje sobre 500 Ohmios: 5 kv.
- Energía: 0,30 a 1 J.
- Control luminoso de batería
- Cargador: 220 V. 3 A/h. INCLUIDO

Manteniendo la carga por un panel solar de 10 W. fijado en la parte superior.

Para un mejor rendimiento del panel solar es necesario orientarlo al sol (orientación sur) y mantener limpio el cristal del panel.

Se suministra con un cargador Mod. Z-100 3 A/h. por si fuese necesario por la falta prolongada de sol.

Modelo ZERKO-RECARGABLE - Código P. A. 145



Código - P. A. 145
Panel Solar: No incluido
P.V.P.: 284 € + IVA 21%



ZAR REF.	ARTÍCULO	VOLTAJE	VOLTAJE 500 OHM	ENERGÍA MÁX. ALMACENADA	ENERGÍA MÁX. SALIDA	CONSUMO MÁXIMO	KMS.	KMS.	KMS.	KMS.
P. A. 146	ZERKO-RECARGABLE SOLAR	10000 voltios	5000 voltios	1,60 Julios	0,3/1 Julios	30/100 mA	30	10	5	2
P. A. 145	ZERKO-RECARGABLE	10000 voltios	5000 voltios	1,60 Julios	0,3/1 Julios	30/100 mA	30	10	5	2



Modelo ZERKO-SOLAR - Código P. A. 155

Código - P. A. 155
**Panel Solar incluido
Batería no incluida**
P.V.P.: 312 € + IVA 21%

8 435191 204913

- Alimentación: Batería 12 V. **NO INCLUIDA**
- Consumo: 30-180 mA.
- Voltaje de salida: 10 kv.
- Voltaje sobre 500 Ohmios: 5 kv.
- Energía: 0,30 a 2 J.
- Panel solar: 10 W.
- Control luminoso de batería

Manteniendo la carga por un panel solar de 10 W. fijado en la parte superior.

Para un mejor rendimiento del panel solar es necesario orientarlo al sol (orientación sur) y mantener limpio el cristal del panel.



Modelo ZERKO 12 V. - Código P. A. 150

Código - P. A. 150
**Panel Solar no incluido
Batería no incluida**
P.V.P.: 220 € + IVA 21%

8 435191 204883



ZAR REF.	ARTÍCULO	VOLTAJE	VOLTAJE 500 OHM	ENERGÍA MÁX. ALMACENADA	ENERGÍA MÁX. SALIDA	CONSUMO MÁXIMO	KMS.	KMS.	KMS.	KMS.
P. A. 155	ZERKO-SOLAR 10 W	10000 voltios	5000 voltios	3 Julios	0,3/2 Julios	30/130 mA	50	20	8	4
P. A. 150	ZERKO 12 VOLTIOS	10000 voltios	5000 voltios	3 Julios	0,3/2 Julios	30/130 mA	50	20	8	4

LOCALIZADOR POR GPS PARA

ADAPTABLE A CUALQUIER PASTOR DE PILA O BATERÍA

- EL LOCALIZADOR ES ESPECIALMENTE ÚTIL EN LOS EQUIPOS SOLARES DE MÁS POTENCIA, YA QUE SON LOS MÁS SUSCEPTIBLES DE ROBO.
- EL SISTEMA POR GPS LE PERMITE TENER LOCALIZADO CONSTANTEMENTE SU PASTOR.
- CUANDO EL PASTOR SE MUEVE, EL SISTEMA LE ENVÍA UN AVISO.
- EN CASO DE SER UN ROBO, EL SISTEMA, MEDIANTE UNA SENCILLA APLICACIÓN, LE PERMITE SEGUIR LA RUTA DEL EQUIPO O LOCALIZARLO DESDE SU SMARTPHONE.
- INTEGRA UNA BATERÍA DE RESPALDO PARA PODER ENCONTRAR EL PASTOR, A PESAR DE ESTAR APAGADO O DESCONECTADO DE LA BATERÍA.



Modelo ZERKO-SOLAR 15 W. - Código P. A.156



Código - P. A. 156
Panel Solar incluido
Batería no incluida
P.V.P.: 346 € + IVA 21%



- Alimentación: Batería 12 V. **NO INCLUIDA.**
- Consumo: 40-180 mA.
- Voltaje de salida: 10 kv.
- Voltaje sobre 500 Ohmios: 5 kv.
- Energía: 0,30 a 2 J.
- Panel solar: 15 W.
- Control luminoso de batería.

Manteniendo la carga por un panel solar de 15 W. fijado en la parte superior.

Para un mejor rendimiento del panel solar es necesario orientarlo al sol (orientación sur) y mantener limpio el cristal del panel.



RECOMENDADO PARA ZONAS DE POCAS HORAS DE SOL



ZAR REF.	ARTÍCULO	VOLTAJE	VOLTAJE 500 OHM	ENERGÍA MÁX. ALMACENADA	ENERGÍA MÁX. SALIDA	CONSUMO MÁXIMO	KMS.	KMS.	KMS.	KMS.
P. A. 156	ZERKO-SOLAR 15 W	10000 voltios	5000 voltios	3 Julios	2 Julios	180 mA	50	20	8	4
					1 Julio	100 mA	30	10	5	2
					0,3 Julios	40 mA	15	8	2	1

PASTORES ELÉCTRICOS

ESPECIALMENTE ÚTIL EN LOS EQUIPOS SOLARES DE MÁS POTENCIA, YA QUE SON LOS MÁS SUSCEPTIBLES DE ROBO





25 W.

ZARPAZO 12 V SOLAR

Código - P. A. 157

P.V.P.: 440 € + IVA 21%



8 435191 207761

- Alimentación: Batería 12 V. interior. **NO INCLUIDA**
- Consumo: 170-330 mA.
- Voltaje sobre 500 Ohmios: 5 kv.
- Energía: ⚡ 4,5 J. ⚡ 2,5 J.
- Electrificador potente a batería 12 V. interior y panel solar 25 W. monocristalino, recomendado para instalaciones de cercas largas donde se necesita alta potencia y no se dispone de energía eléctrica.
- Para un mejor rendimiento del panel solar es necesario orientarlo al sur y mantener limpio el cristal del panel.
- Control automático de la carga de la batería.



ZARPAZO 12 V

Código - P. A. 158

P.V.P.: 255 € + IVA 21%



8 435191 207778

- Alimentación: Batería 12 V. interior. **NO INCLUIDA**
- Consumo: 170-330 mA.
- Voltaje sobre 500 Ohmios: 5 kv.
- Energía: ⚡ 4,5 J. ⚡ 2,5 J.



PUESTA EN MARCHA:

- 0: Posición de Paro.
- ⚡ 2,5 J.: Recomendada para días con pocas horas de sol y estación de lluvias.
- ⚡ 4,5 J.: Recomendada para días de sol y climas cálidos.



ZAR REF.	ARTÍCULO	VOLTAJE	VOLTAJE 500 OHM	ENERGÍA MÁX. ALMACENADA	ENERGÍA MÁX. SALIDA	CONSUMO MÁXIMO	KMS.	KMS.	KMS.	KMS.
P. A. 157	ZARPAZO SOLAR 25 W	10000 voltios	5000 voltios	6 Julios	2,5/4,5 Julios	170/330 mA	85	35	17	7
P. A. 158	ZARPAZO 12 V	10000 voltios	5000 voltios	6 Julios	2,5/4,5 Julios	170/330 mA	85	35	17	7



SÚPER IMPACTO SOLAR 25 W. Código P. A. 165.020

Código - P. A. 165.020

P.V.P.: 390 € + IVA 21%



- Alimentación: Batería 12 V. exterior. **NO INCLUIDA**
- Consumo: 100-300 mA.
- Voltaje sobre 500 Ohmios: 5 kv.
- Energía: ⚡ 3 J.
- Electrificador potente a batería 12 V. exterior y panel solar 25 W. monocristalino, recomendado para instalaciones de cercas largas donde se necesita alta potencia y no se dispone de energía eléctrica.
- Para un mejor rendimiento del panel solar es necesario orientarlo al sur y mantener limpio el cristal del panel.
- Control automático de la carga de la batería.



SÚPER IMPACTO SOLAR 15 W. Código P. A. 165.012

Código - P. A. 165.012

P.V.P.: 318 € + IVA 21%



- Alimentación: Batería 12 V. exterior. **NO INCLUIDA.**
- Consumo: 90-200 mA.
- Voltaje de salida: 10 kv.
- Voltaje sobre 500 Ohmios: 5 kv.
- Energía: ⚡ 1,5 J.
- Electrificador potente a batería 12 V. exterior y panel solar 15 W. monocristalino, recomendado para instalaciones de cercas largas donde se necesita alta potencia y no se dispone de energía eléctrica
- Para un mejor rendimiento del panel solar es necesario orientarlo al sur y mantener limpio el cristal del panel.
- Control automático de la carga de la batería.



ZAR REF.	ARTÍCULO	VOLTAJE	VOLTAJE 500 OHM	ENERGÍA MÁX. ALMACENADA	ENERGÍA MÁX. SALIDA	CONSUMO MÁXIMO	KMS.	KMS.	KMS.	KMS.
P.A.165.020	SÚPER IMPACTO SOLAR 25 W	10000 voltios	5000 voltios	4 Julios	3 Julios	100/300 mA	70	28	12	5
P.A.165.012	SÚPER IMPACTO SOLAR 15 W	10000 voltios	5000 voltios	3 Julios	1,5 Julios	90/200 mA	40	15	6	3



Modelo ZAKO 12 V. BATERÍA EXTERIOR

Código - P. A. 105

P.V.P.: 145 € + IVA 21%



- Alimentación: Batería 12 V. **NO INCLUIDA.**
- Consumo: 100 mA.
- Voltaje de salida: 9,9 kv.
- Voltaje sobre 500 Ohmios: 3 kv.
- Energía: 1 J.



Modelo IMPACTO 12 V. BATERÍA EXTERIOR

Código - P. A. 125

P.V.P.: 155 € + IVA 21%



- Alimentación: Batería 12 V. **NO INCLUIDA.**
- Consumo: 180 mA.
- Voltaje de salida: 9,9 kv.
- Voltaje sobre 500 Ohmios: 5 kv.
- Energía: 2 J.

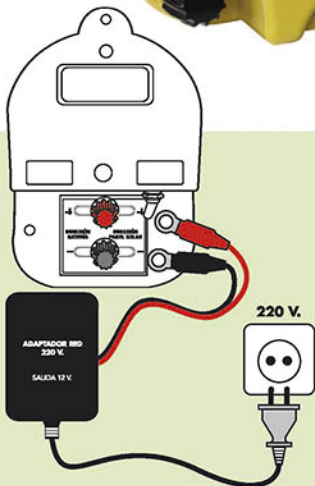

ADAPTADOR RED 220 V. SALIDA 12 V. Para P.A. 105 y P.A. 125

Código - P. A. 126

P.V.P.: 17 € + IVA 21%



ADAPTADOR RED 220 V. SALIDA 12 V. Para ZAR-45

Código - P. A. 126.001

P.V.P.: 17 € + IVA 21%



ZAR REF.	ARTÍCULO	VOLTAJE	VOLTAJE 500 OHM	ENERGÍA MÁX. ALMACENADA	ENERGÍA MÁX. SALIDA	CONSUMO MÁXIMO	KMS.	KMS.	KMS.	KMS.
P. A. 105	ZAKO 12 VOLTIOS EXTERIOR	9900 voltios	3000 voltios	1,6 Julios	1 Julios	100 mA	30	10	5	2
P. A. 125	IMPACTO 12 VOLTIOS EXTERIOR	9900 voltios	5000 voltios	3 Julios	2 Julios	150 mA	50	20	8	4



Modelo ZAR-15. 220 V. Código P. A. 178

Código - P. A. 178
P.V.P.: 115 € + IVA 21%



- Alimentación: 220 - 230 V.
- Voltaje de salida: 9 kv.
- Voltaje sobre 500 Ohmios: 3,5 kv.
- Energía: 0,5 J.
- Consumo: 5 W.



Modelo ZAR-30. 220 V. Código P. A. 179

Código - P. A. 179
P.V.P.: 125 € + IVA 21%



- Alimentación: 220 - 230 V.
- Voltaje de salida: 9 kv.
- Voltaje sobre 500 Ohmios: 4,5 kv.
- Energía: 1 J.
- Consumo: 5 W.



Modelo ZAR-45. Mixto 12 V Batería Exterior o 220 V con Adaptador. Código P. A. 177

Código - P. A. 177
P.V.P.: 138 € + IVA 21%



- Alimentación: Batería 12 V. o 220 V. con adaptador (NO INCLUIDO).
- Voltaje de salida: 9 kv.
- Voltaje sobre 500 Ohmios: 3 kv.
- Energía: 0,5 J.
- Consumo: 50 mA.



ZAR REF.	ARTÍCULO	VOLTAJE	VOLTAJE 500 OHM	ENERGÍA MÁX. ALMACENADA	ENERGÍA MÁX. SALIDA	CONSUMO MÁXIMO	KMS.	KMS.	KMS.	KMS.
P. A. 178	ZAR-15	9000 voltios	3500 voltios	0,8 Julios	0,5 Julios	5 W	12	4	2	0,7
P. A. 179	ZAR-30	9000 voltios	4500 voltios	1,5 Julios	1 Julio	5 W	30	10	5	2
P. A. 177	ZAR-45	9000 voltios	3000 voltios	0,8 Julios	0,5 Julios	50 mA	12	4	2	0,7



Modelo ZERKO-RED 8 J.
Código P. A. 175.008

Código - P. A. 175.008

P.V.P.: 219 € + IVA 21%



- Alimentación: 220 - 230 V.
- Voltaje de salida: 9 kv.
- Voltaje sobre 500 Ohmios: 5 kv.
- Energía: 8 J.
- Consumo: 12 W.
- Electrificador de alta potencia para cercas muy largas.

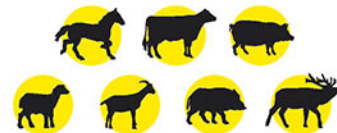

Modelo ZERKO-RED 4 J.
Código P. A. 175.004

Código - P. A. 175.004

P.V.P.: 192 € + IVA 21%



- Alimentación: 220 - 230 V.
- Voltaje de salida: 9 kv.
- Voltaje sobre 500 Ohmios: 4 kv.
- Energía: 4 J.
- Consumo: 10 W.
- Electrificador a red apropiado para cercas largas.



ZAR REF.	ARTÍCULO	VOLTAJE	VOLTAJE 500 OHM	ENERGÍA MÁX. ALMACENADA	ENERGÍA MÁX. SALIDA	CONSUMO MÁXIMO	KMS.	KMS.	KMS.	KMS.
P. A. 175.008	ZERKO RED 8 JULIOS	9000 voltios	5000 voltios	10 Julios	8 Julios	12 mA	160	40	20	10
P. A. 175.004	ZERKO RED 4 JULIOS	9000 voltios	4000 voltios	6 Julios	4 Julios	10 mA	80	30	15	6



Modelo ZERKO-RED 2 J. Código P. A. 175.002

Código - P. A. 175.002
P.V.P.: 162 € + IVA 21%



- Alimentación: 220 - 230 V.
- Voltaje de salida: 9 kv.
- Voltaje sobre 500 Ohmios: 3 kv.
- Energía: 2 J.
- Consumo: 6 W.
- Electrificador a red apropiado para cercas medianas.

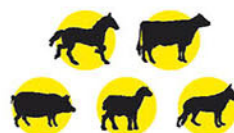

Modelo IMPACTO-RED Código P. A. 175

Código - P. A. 175
P.V.P.: 149 € + IVA 21%



- Alimentación: 220 - 230 V.
- Voltaje de salida: 9 kv.
- Voltaje sobre 500 Ohmios: 3 kv.
- En potencia 1: 0,5 J.
- En potencia 2: 1 J.
- Consumo: 5 W.
- Electrificador específico para caballos, perros y avícola con dos salidas de potencia.
- Recomendado para cercas cortas.

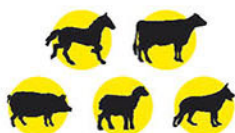

ZAR REF.	ARTÍCULO	VOLTAJE	VOLTAJE 500 OHM	ENERGÍA MÁX. ALMACENADA	ENERGÍA MÁX. SALIDA	CONSUMO MÁXIMO	KMS.	KMS.	KMS.	KMS.
P. A. 175.002	ZERKO RED 2 JULIOS	9000 voltios	3000 voltios	3,1 Julios	2 Julios	6 mA	50	20	8	4
P. A. 175	IMPACTO RED	9000 voltios	3000 voltios	1,5 Julios	1 Julio	5 W	30	10	5	2



Estos aparatos deberán colocarse en el exterior del edificio protegidos del agua y alejados de materiales combustibles.
Para un funcionamiento eficaz es necesario una pica de tierra con humedad.

Modelo ZERKO - 6 J. - Código P. A. 175.006



Código - P. A. 175.006
P.V.P.: 255 € + IVA 21%



- Alimentación: 220 - 230 V.
- Voltaje de salida: 9 kv.
- Voltaje sobre 500 Ohmios: 5 kv.
- Energía: 6 J.
- Consumo 12 W.
- **Electrificador de alta potencia para cercas muy largas.**

CON TESTIGO ÓPTICO PARA EL CONTROL DE LA LÍNEA

MODO DE EMPLEO:

- 1.- Enciende luces verdes:
Funcionamiento OK.
- 2.- Sólo se encienden las luces rojas:
-Desconectar el equipo, quitar el cable rojo y volver a conectar:
 - Si encienden todas las luces:
Revisar el cercado.
 - Si sólo encienden las rojas:
Servicio Técnico.

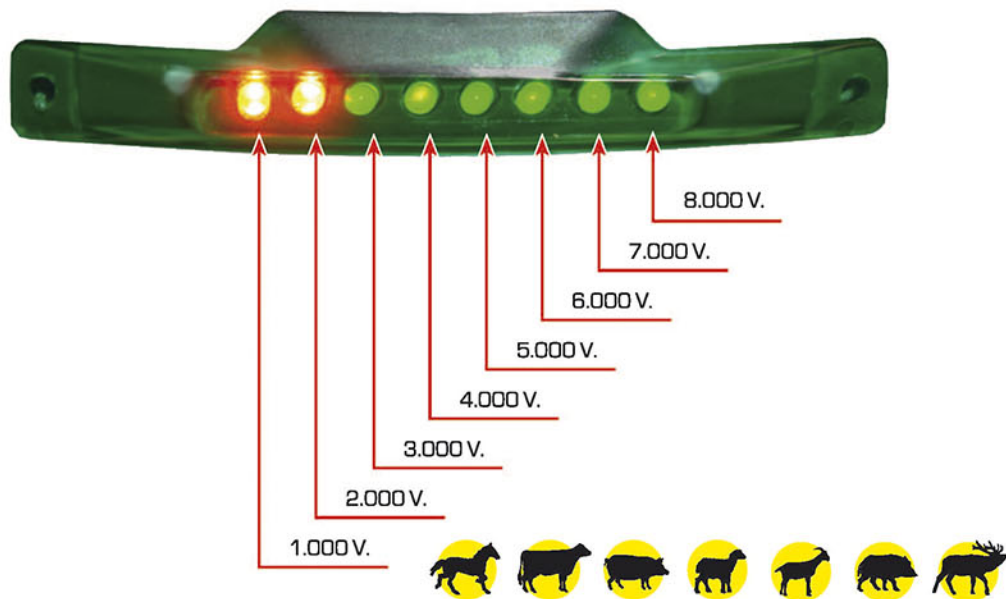

ZAR REF.	ARTÍCULO	VOLTAJE	VOLTAJE 500 OHM	ENERGÍA MÁX. ALMACENADA	ENERGÍA MÁX. SALIDA	CONSUMO MÁXIMO	KMS.	KMS.	KMS.	KMS.
P. A. 175.006	ZERKO RED 6 JULIOS	9000 voltios	5000 voltios	8 Julios	6 Julios	12 W	160	40	20	10



Estos aparatos deberán colocarse en el exterior del edificio protegidos del agua y alejados de materiales combustibles.
Para un funcionamiento eficaz es necesario una pica de tierra con humedad.

Modelo ZERKO - PLUS 10. - Código P. A. 175.010

Código - P. A. 175.010

P.V.P.: 250 € + IVA 21%



SALIDA DE CORRIENTE (LÍNEA)

SALIDA A TIERRA

- Alimentación: 230 V.
- Voltaje de salida: 10 kv.
- Voltaje sobre 500 Ohmios: 5 kv.
- Energía: 10 J.
- Consumo 15 W.
- Electrificador de alta potencia para cercas muy largas.



ZAR REF.	ARTÍCULO	VOLTAJE	VOLTAJE 500 OHM	ENERGÍA MÁX. ALMACENADA	ENERGÍA MÁX. SALIDA	CONSUMO MÁXIMO	KMS.	KMS.	KMS.	KMS.
P. A. 175.010	ZERKO RED 10 JULIOS	10000 voltios	5000 voltios	12 Julios	10 Julios	15 W	200	50	25	15



Modelo ALAZAN Código P. A. 185

Código - P. A. 185

P.V.P.: 160 € + IVA 21%



8 435191 208027

- Alimentación: 220 / 230 V.
- Voltaje de salida: 10.000 V.
- Energía: 1 J.
- Consumo: 5 W.
- Control de cercado:
 - Las luces parpadean: cercado correcto
 - Sólo parpadea una luz roja: revisar cercado



Modelo TAURO Código P. A. 182

Código - P. A. 182

P.V.P.: 180 € + IVA 21%



8 435191 208034

- Alimentación: 220 / 230 V.
- Voltaje de salida: 10.000 V.
- Energía: 3 J.
- Consumo: 6 W.
- Control de cercado:
 - Las luces parpadean: cercado correcto
 - Sólo parpadea una luz roja: revisar cercado



ZAR REF.	ARTÍCULO	VOLTAJE	VOLTAJE 500 OHM	ENERGÍA MÁX. ALMACENADA	ENERGÍA MÁX. SALIDA	CONSUMO MÁXIMO	KMS.	KMS.	KMS.	KMS.
P. A. 185	ALAZÁN	10000 voltios	3500 voltios	1,8 Julios	1 Julio	5 W	30	10	5	2
P. A. 182	TAURO	10000 voltios	3800 voltios	4 Julios	3 Julios	6 W	65	25	12	5

KIT PASTORCAN RED 220 V.

Código - P. A. 190

P.V.P.: 170 € + IVA 21%



KIT CERCADO

- 1 PASTORCAN
- 12 POSTES DE 0,80 mm.
- 24 AISLADORES Z-4
- 1 ROLLO DE HILO DE 200 m.
- 1 SALIDA DE LÍNEA
- 1 SALIDA DE TIERRA



KIT PASTORCAN SOLAR

Código - P. A. 191

P.V.P.: 225 € + IVA 21%



KIT CERCADO SOLAR

- 1 PASTORCAN SOLAR
- 12 POSTES DE 0,80 mm.
- 24 AISLADORES Z-4
- 1 ROLLO DE HILO DE 200 m.
- 1 SALIDA DE LÍNEA
- 1 SALIDA DE TIERRA
- 1 CARGADOR DE BATERÍAS





MODELOS ZERKO AVÍCOLA

**EXCLUSIVO PARA ANTIPICAJE DE HUEVOS
Y PROTECCIÓN DE LÍNEA DE PIENSOS**



Código - P. A. 175.104

P.V.P.: 150 € + IVA 21%



8 435191 205170

Electrificador específico para antipicaje avícola, con 8 salidas línea y led testigos de líneas.



Código - P. A. 175.103

P.V.P.: 125 € + IVA 21%



8 435191 205156

Electrificador específico para antipicaje avícola, con 2 salidas línea y led testigos de líneas.



La barrera insuperable para los caracoles



CON ADAPTADOR 220 V/12 V

- Adaptador red 220 V/12 V incluido.
- Testigo control de cercado.
- Energía: 200 mJ.
- Voltaje de salida: 6 Kv.

Código - P. A. 109

P.V.P.: 160 € + IVA 21%



8 435191 208935

CON BATERÍA EXTERIOR

- Electrificador alimentado a batería de 12 V.
- Testigo control de cercado.
- Energía: 200 mJ.
- Voltaje de salida: 6 Kv.
- Consumo: 20 mA.

Código - P. A. 108

P.V.P.: 140 € + IVA 21%



8 435191 208928

LA SEGURIDAD DE UN BUEN CERCADO

Para instalar un sistema seguro en nuestro criadero y así evitar la huida de los caracoles, necesitamos un electrificador **stop escape** y un cercado construido al efecto para esta actividad ganadera.

La utilización de **stop escape** da resultados satisfactorios y es muy eficaz en el control de estos animales.

[Instalar la cinta en paredes verticales].



CINTA ESPECIAL CARACOLES 100 m.

Código - P. A. 480

P.V.P.: 30 € + IVA 21%



8 435191 208942

AISLADOR PARA CINTA

Código - P. A. 439

P.V.P.: 0,55 € + IVA 21%



4 018619 019586

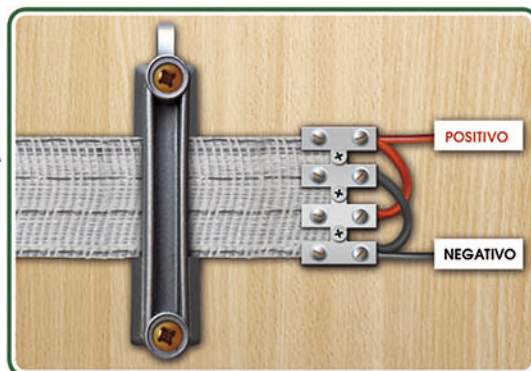



**PILA FORZZA
ALCALINA 65 A/h.
9 V. 365 W. hora**

• Medidas: 160 x 110 x 110 mm.

Código - P. A. 300

P.V.P.: 16 € + IVA 21%

Impuesto de reciclado incluido.



**PILA FORZZA
ALCALINA 140 A/h.
9 V. 1.000 W. hora**

• Medidas: 160 x 110 x 110 mm.

Código - P. A. 301

P.V.P.: 33 € + IVA 21%

Impuesto de reciclado incluido.



**PILA FORZZA
ALCALINA 160 A/h.
9 V. 1.100 W. hora**

• Medidas: 160 x 110 x 110 mm.

Código - P. A. 301.001

P.V.P.: 34 € + IVA 21%

Impuesto de reciclado incluido.



**PILA FORZZA
ALCALINA 175 A/h.
9 V. 1.400 W. hora**

• Medidas: 190 x 130 x 160 mm.

Código - P. A. 302

P.V.P.: 35 € + IVA 21%

Impuesto de reciclado incluido.



**PILA FORZZA
ALCALINA
7,5 V. 90 A/h.**

• Medidas: 180 mm. Ø.

Código - P. A. 303

P.V.P.: 38 € + IVA 21%

Impuesto de reciclado incluido.





**PILA RECARGABLE
12 V. 7 A/h.**

• Medidas: 150 x 60 x 95 mm.



Código - P. A. 307
P.V.P.: 24 € + IVA 21%

Impuesto de reciclado incluido.



**PILA RECARGABLE
12 V. 12 A/h.**

• Medidas: 150 x 100 x 100 mm.



Código - P. A. 308
P.V.P.: 34 € + IVA 21%

Impuesto de reciclado incluido.



**PILA RECARGABLE
12 V. 17 A/h.**

• Medidas: 190 x 170 x 75 mm.



Código - P. A. 309
P.V.P.: 45 € + IVA 21%

Impuesto de reciclado incluido.



**BATERÍA-GEL RECARGABLE
12 V. 40 A/h.**

• Medidas: 200 x 165 x 170 mm.



Código - P. A. 310
P.V.P.: 115 € + IVA 21%

Impuesto de reciclado incluido.



**BATERÍA
RECARGABLE
12 V. 2 A/h.**

• Medidas: 115 x 45 x 45 mm.



Código - P. A. 311.002
P.V.P.: 32 € + IVA 21%

Impuesto de reciclado incluido.



**BATERÍA
RECARGABLE
7,2 V. 1,8 A/h.**

• Medidas: 130 x 20 x 45 mm.



Código - P. A. 311.001
P.V.P.: 24 € + IVA 21%

Impuesto de reciclado incluido.



Z-800

- Tensión red: 220 V.
- Tensión de carga: 12 - 24 V.
- Potencia: 800 W.
- Corriente de carga:
12 V. - 20 A/h.
24 V. - 20 A/h.
- Peso: 9 kgs.
- Medidas: 345 x 290 x 225 mm.

Código - P. A. 625
P.V.P.: 156 € + IVA 21%

CARGADORES DE BATERÍAS Z-700 Y Z-800

Para la carga de baterías a electrolito libre, con tensión 12 - 24 V., con protector contra sobrecargas e inversiones de polaridad. Equipado con selector para carga lenta (MIN), carga rápida (BOOST) y amperímetro.

Z-700

- Tensión red: 230 V.
- Tensión de carga: 12 - 24 V.
- Potencia: 200 W.
- Corriente de carga:
12 V. - 14 A/h.
24 V. - 8 A/h.
- Peso: 4 kgs.
- Medidas: 250 x 165 x 170 mm.

Código - P. A. 600
P.V.P.: 104 € + IVA 21%

CARGADOR DE BATERÍAS Z-100

Para baterías ácido plomo herméticas 12 V. 3 A/h.

Código - P. A. 602
P.V.P.: 34 € + IVA 21%

- Tensión de red: 230 V. 50/60 Hz.
- Tensión de salida: 12 V.
- Máx. corriente de carga: 3 A/h.
- Fin de carga: 14,50 V.

CARGADOR DE BATERÍAS Z-50

Para baterías ácido plomo herméticas 12 V. 1,5 A/h.

Código - P. A. 610
P.V.P.: 24 € + IVA 21%

- Tensión de red: 230 V. 50/60 Hz.
- Tensión de salida: 12 V.
- Máx. corriente de carga: 1,5 A/h.
- Fin de carga: 14,50 V.

Conectar el cargador a la red. Se encenderá la luz roja. La luz verde se encenderá tímidamente a unos 13,20 VDC, luciendo a plena intensidad a los 14,50 VDC, indicando que la batería está cargada.

CONEXIONES A BATERÍAS (PAR)
Código - P. A. 603
P.V.P.: 12 € + IVA 21%

PINZAS DE CARGADOR (PAR)
Código - P. A. 604
P.V.P.: 6,60 € + IVA 21%



900 mm.

1

POSTE PLÁSTICO

- 5 aisladores.
- Caja 25 unidades.

Código - P. A. 500-110

P.V.P.: 2,30 € + IVA 21%



8 435191 206184

1.150 mm.

2

POSTE PLÁSTICO

- Estribo.
- 7 aisladores.
- Caja 20 unidades.

Código - P. A. 500-115

P.V.P.: 4,50 € + IVA 21%



4 018619 015038

1.350 mm.

3

POSTE PLÁSTICO

- 8 aisladores.
- Caja 20 unidades.

Código - P. A. 500-140

P.V.P.: 4,50 € + IVA 21%



4 018619 026904

1.410 mm.

4

POSTE PLÁSTICO

- Estribo.
- 8 aisladores.
- Caja 20 unidades.

Código - P. A. 500-150

P.V.P.: 4,90 € + IVA 21%



4 018619 016073

1.500 mm.

POSTE EXTRA PARA CERCAS FIJAS

- Ecológico.
- Fabricado en polipropileno reciclado 100%.
- Sin tratamientos químicos.
- Muy resistente.
- Sin mantenimiento.
- No se astilla.
- No la muerden los animales.
- Su forma de aspa 70x70 mm. le otorga gran estabilidad.

1.500x70 mm.



Código - P. A. 499-150

P.V.P.: 10 € + IVA 21%



8 435191 209130

800 mm.

8

POSTE FIBRA DE VIDRIO

- Embalaje 50 unidades.

Código - P. A. 500-080

P.V.P.: 1 € + IVA 21%



8 435191 207563

1.200 mm.

5

POSTE FIBRA DE VIDRIO

- Embalaje 50 unidades.

Código - P. A. 500-120

P.V.P.: 1,30 € + IVA 21%



8 435191 206214

1.500 mm.

6

POSTE FIBRA DE VIDRIO

- Embalaje 20 unidades.

Código - P. A. 500-160

P.V.P.: 1,80 € + IVA 21%



8 435191 207570

2.000 mm.

7

POSTE FIBRA DE VIDRIO

- Embalaje 20 unidades.

Código - P. A. 500-200

P.V.P.: 2,10 € + IVA 21%



8 435191 207587

1.850 mm.

POSTE EXTRA PARA CERCAS FIJAS

- Ecológico.
- Fabricado en polipropileno reciclado 100%.
- Sin tratamientos químicos.
- Muy resistente.
- Sin mantenimiento.
- No se astilla.
- No la muerden los animales.
- Su forma de aspa 70x70 mm. le otorga gran estabilidad.

1.850x70 mm.



Código - P. A. 499.185

P.V.P.: 13 € + IVA 21%



8 435191 209123



AISLADOR Z-1 DE CLAVO

• Bolsa 25 unidades.

Código - P. A. 400-25

P.V.P.: 2,58 € + IVA 21%



8 435191 205521



CUBILETE 100 unidades

Código - P. A. 400-100

P.V.P.: 12 € + IVA 21%



8 435191 207303

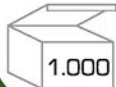

AISLADOR Z-2 DE TIRAFONDO 5 Ø

• Bolsa 25 unidades.

Código - P. A. 401-25

P.V.P.: 4,70 € + IVA 21%



8 435191 205538



CUBILETE 100 unidades

Código - P. A. 401-100

P.V.P.: 20 € + IVA 21%



8 435191 207310



AISLADOR Z-12 DE TIRAFONDO 6 Ø

• Bolsa 25 unidades.

Código - P. A. 402-25

P.V.P.: 6,40 € + IVA 21%



8 435191 205545



CUBILETE 100 unidades

Código - P. A. 402-100

P.V.P.: 26 € + IVA 21%



8 435191 207723



AISLADOR Z-11 DE TIRAFONDO 5 Ø

• Bolsa 25 unidades.

Código - P. A. 403-25

P.V.P.: 6,40 € + IVA 21%



8 435191 205552



CUBILETE 100 unidades

Código - P. A. 403-100

P.V.P.: 25,60 € + IVA 21%



8 435191 208287



AISLADOR Z-5 DE TIRAFONDO 5 Ø

• Bolsa 25 unidades.

Código - P. A. 404-25

P.V.P.: 5,60 € + IVA 21%



8 435191 205576



CUBILETE 100 unidades

Código - P. A. 404-100

P.V.P.: 22,50 € + IVA 21%



8 435191 207341





AISLADOR Z-20 REGULABLE

- Bolsa 10 unidades.
- Ø 16 mm. máx.

Código - P. A. 407-010

P.V.P.: 2,40 € + IVA 21%



8 435191 201769



CUBILETE 50 unidades

Código - P. A. 407-050

P.V.P.: 13 € + IVA 21%



8 435191 201776



AISLADOR Z-4 REGULABLE

- Bolsa 10 unidades.
- Ø 14 mm. máx.

Código - P. A. 409-10

P.V.P.: 2,25 € + IVA 21%



8 435191 205620



CUBILETE 75 unidades

Código - P. A. 409-075

P.V.P.: 17 € + IVA 21%



8 435191 207785



AISLADOR Z-9 REGULABLE

- Bolsa 10 unidades.
- Ø 16 mm. máx.

Código - P. A. 410-10

P.V.P.: 2,95 € + IVA 21%



8 435191 205637



CUBILETE 50 unidades

Código - P. A. 410-050

P.V.P.: 15 € + IVA 21%



8 435191 207792



AISLADOR Z-8 RABO-CERDO

- Bolsa 50 unidades.
- Ø 12 mm. máx.

Código - P. A. 412-50

P.V.P.: 15 € + IVA 21%



8 435191 205651



CUBILETE 100 unidades

Código - P. A. 412-100

P.V.P.: 30 € + IVA 21%



8 435191 207372



AISLADOR Z-10 RABO-CERDO

- Bolsa 25 unidades.
- Ø 19 mm. máx.

Código - P. A. 413-25

P.V.P.: 8,50 € + IVA 21%



8 435191 209000



CUBILETE 50 unidades

Código - P. A. 413-050

P.V.P.: 18,50 € + IVA 21%



8 435191 207396





AISLADOR Z-15

- Muy resistente.

Código - P. A. 417.010
P.V.P.: 2,40 € + IVA 21%
(10 unidades)



**AISLADOR
 POSTE MADERA
 PARA CERCAS
 FIJAS**

CUBILETE

50 unidades

Código - P. A. 417.050
P.V.P.: 12 € + IVA 21%
(50 unidades)



Código - P. A. 411-10
P.V.P.: 10,10 € + IVA 21%



AISLADOR Z-16 PARA CINTA

- Bolsa 15 unidades.
- Para cinta hasta 40 mm.
- Amarre:
 2 clavos a madera
 ó 2 tornillos a ángulo.



AISLADOR Z-17 FINAL CIERRE Y PUERTA PARA CINTA

Código - P. A. 414
P.V.P.: 6,10 € unidad + IVA 21%



AISLADOR Z-7 ESQUINA

- Bolsa 10 unidades.

Código - P. A. 415-10
P.V.P.: 3,65 € + IVA 21%



AISLADOR Z-7 SUPER ESQUINA

- Bolsa 10 unidades.

Código - P. A. 416
P.V.P.: 7,35 € + IVA 21%



AISLADOR Z-64

Código - P. A. 422

P.V.P.: 1,65 € unidad + IVA 21%



- Con tornillo M-6 separador 21 cms. Hilo

AISLADOR Z-65

Código - P. A. 423

P.V.P.: 1,75 € unidad + IVA 21%



- Con tornillo M-6 separador 21 cms. Cinta

AISLADOR Z-71

Código - P. A. 429

P.V.P.: 0,75 € unidad + IVA 21%

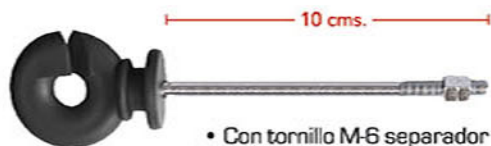

- Con tornillo M-6 separador 10 cms. Hilo

AISLADOR Z-73

Código - P. A. 431

P.V.P.: 0,75 € unidad + IVA 21%



- Con tornillo M-6 separador 10 cms. Cinta

AISLADOR Z-3 DE TORNILLO M-6

• Bolsa 25 unidades.

Código - P. A. 406-25

P.V.P.: 7,35 € + IVA 21%



CUBILETE 100 unidades

Código - P. A. 406-100

P.V.P.: 29,40 € + IVA 21%



AISLADOR Z-14 DE TORNILLO M-6

• Bolsa 25 unidades.

Código - P. A. 408-25

P.V.P.: 7,35 € + IVA 21%



CUBILETE 100 unidades

Código - P. A. 408-100

P.V.P.: 29,40 € + IVA 21%



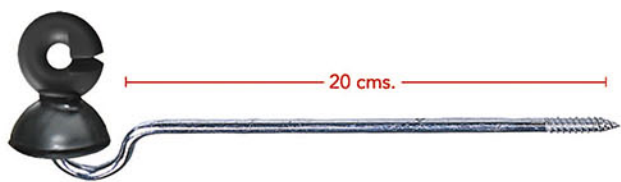

AISLADOR Z-60

- Con tirafondo separador 20 cms. Hilo.

Código - P. A. 418

P.V.P.: 0,94 € unidad + IVA 21%

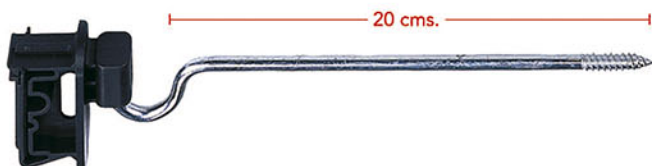

AISLADOR Z-63

- Con tirafondo separador 20 cms. Cinta.

Código - P. A. 421

P.V.P.: 1,65 € unidad + IVA 21%

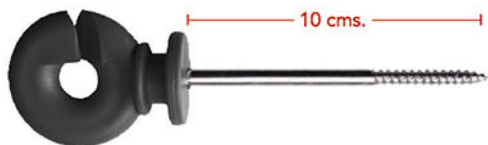

AISLADOR Z-70

- Con tirafondo separador 10 cms. Hilo.

Código - P. A. 428

P.V.P.: 0,65 € unidad + IVA 21%

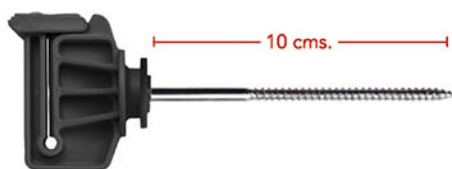

AISLADOR Z-72

- Con tirafondo separador 10 cms. Cinta.

Código - P. A. 430

P.V.P.: 0,70 € unidad + IVA 21%



ACCESORIO PARA MONTAJE DE AISLADORES

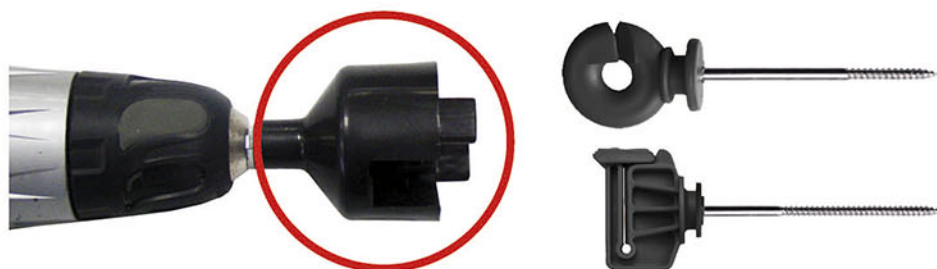

Código - P. A. 462

P.V.P.: 8 € unidad + IVA 21%





- Con pletina separador 21 cms. Hilo.

AISLADOR Z-61

Código - P. A. 419

P.V.P.: 2 € unidad + IVA 21%



- Con pletina separador 21 cms. Cinta

AISLADOR Z-62

Código - P. A. 420

P.V.P.: 2 € unidad + IVA 21%



- Tubo regulable.
- Ø 25, 40 y 50 mm.

AISLADOR Z-74

Código - P. A. 432

P.V.P.: 0,90 € unidad + IVA 21%



- Tubo regulable.
- Ø 25, 40 y 50 mm.

AISLADOR Z-75

Código - P. A. 433

P.V.P.: 0,90 € unidad + IVA 21%



- Tubo regulable.
- Ø 25, 40 y 50 mm.
- Separador 10 cms. Hilo.

AISLADOR Z-68

Código - P. A. 426

P.V.P.: 0,95 € unidad + IVA 21%



- Tubo regulable.
- Ø 25, 40 y 50 mm.
- Separador 10 cms. Cinta.

AISLADOR Z-69

Código - P. A. 427

P.V.P.: 0,95 € unidad + IVA 21%





KIT PUERTA-MUELLE COMPLETA

Código - P. A. 507.100

P.V.P.: 14 € + IVA 21%



8 435191 207549



AISLADOR Z-6



MUELLE



EMPUÑADURA



AISLADOR Z-6

KIT PUERTA

Código - P. A. 507

P.V.P.: 7 € + IVA 21%



8 435191 206313



AISLADOR Z-6



EMPUÑADURA



AISLADOR Z-6

KIT PUERTA DE CUERDA 6 mm. LONGITUD 6 m.

Código - P. A. 507.300

P.V.P.: 34 € + IVA 21%



4 038704 001562



KIT PUERTA DE CINTA 40 mm. LONGITUD 6 m.

Código - P. A. 507.400

P.V.P.: 34 € + IVA 21%



4 038704 001678



EMPUÑADURA GRANDE

Código - P. A. 505

P.V.P.: 3,75 € + IVA 21%



8 435191 206290



EMPUÑADURA ZAR

Código - P. A. 504

P.V.P.: 2,60 € + IVA 21%



8 435191 206283



EMPUÑADURA

PARA CINTA DE 20 mm.

PARA CINTA DE 40 mm.

Código - P. A. 505.010

P.V.P.: 4 € + IVA 21%

Código - P. A. 505.020

P.V.P.: 4 € + IVA 21%



8 435191 209345



8 435191 209352



MUELLE EXTENSIBLE PARA PUERTAS 5 METROS

Código - P. A. 506

P.V.P.: 6 € + IVA 21%



8 435191 206306

**AISLADOR Z-18****Código - P. A. 437**

P.V.P.: 0,95 € unidad + IVA 21%



8 435191 208201

**AISLADOR Z-6
DE TIRAFONDO 6 Ø****Código - P. A. 405**

P.V.P.: 0,95 € unidad + IVA 21%



8 435191 205583

**AISLADOR Z-6
DE TORNILLO 6 Ø****Código - P. A. 436**

P.V.P.: 1,35 € unidad + IVA 21%



8 435191 208973

**AISLADOR Z-19
3 LÍNEAS****Código - P. A. 435**

P.V.P.: 1,65 € unidad + IVA 21%



8 435191 208980

**POSTE DE FIBRA DE VIDRIO**1.350 mm. x 16 mm. Ø
ESPECIAL PARA PUERTAS,
INICIO DE INSTALACIONES Y ESQUINAS.**Código - P. A. 499.135**

P.V.P.: 2,85 € unidad + IVA 21%



8 435191 208218

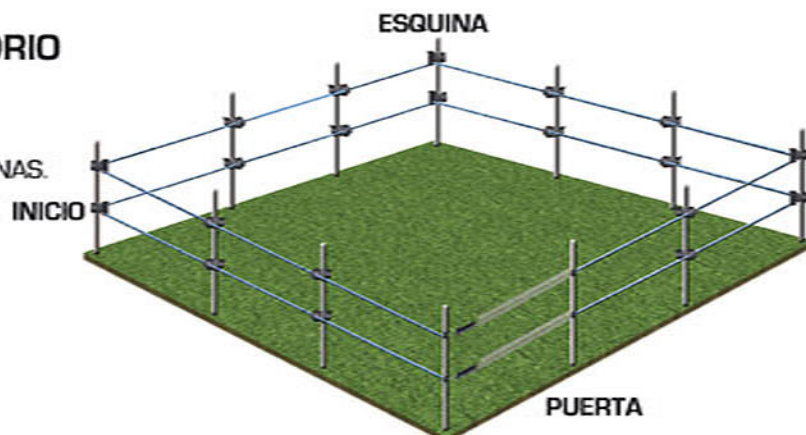

Z-18

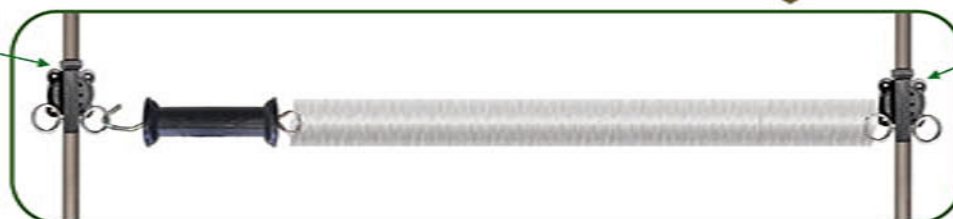

Z-18

PUERTA



GAMA NEÓN



HILO CONDUCTOR NARANJA

- 200 metros.
- Resistencia: 15 Ohm./metro.
- 3 hilos de acero inoxidable de 0,16 Ø.
- Carga de rotura: 45 kg.
- Peso: 415 grs.

Código - P. A. 450

P.V.P.: 7 € + IVA 21%

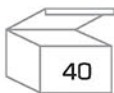

8 435191 205835

GAMA ZENTELLA



HILO CONDUCTOR AZUL 3 HILOS

- 200 metros.
- Resistencia: 7 Ohm./metro.
- 3 hilos de acero inoxidable. de 0,20 Ø.
- Carga de rotura: 90 kg.
- Peso: 645 grs.

Código - P. A. 451

P.V.P.: 11 € + IVA 21%

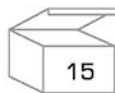

8 435191 205873



HILO CONDUCTOR BLANCO

- 200 metros.
- Resistencia: 9 Ohm./metro.
- 6 hilos de acero inoxidable de 0,16 Ø.
- Carga de rotura: 65 kg.
- Peso: 500 grs.

Código - P. A. 450-001

P.V.P.: 9,25 € + IVA 21%

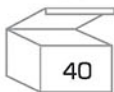

8 435191 205842



HILO CONDUCTOR AZUL 6 HILOS

- 200 metros.
- Resistencia: 3,16 Ohm./metro.
- 6 hilos de acero inoxidable. de 0,20 Ø.
- Carga de rotura: 90 kg.
- Peso: 765 grs.

Código - P. A. 452

P.V.P.: 15 € + IVA 21%

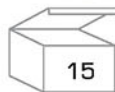

8 435191 205897



HILO CONDUCTOR BLANCO-NEGRO

- 200 metros.
- Resistencia: 2,60 Ohm./metro.
- 9 hilos de acero inoxidable de 0,20 Ø.
- Carga de rotura: 160 kg.
- Peso: 990 grs.

Código - P. A. 466

P.V.P.: 17 € + IVA 21%

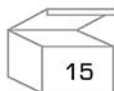

8 435191 208355



HILO CONDUCTOR BLANCO-AMARILLO

- 200 metros.
- Resistencia: 3,16 Ohm./metro.
- 6 hilos de acero inoxidable de 0,20 Ø.
- Carga de rotura: 90 kg.
- Peso: 790 grs.

Código - P. A. 455

P.V.P.: 15 € + IVA 21%

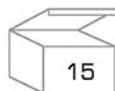

8 435191 205927



Código - P. A. 452.500

P.V.P.: 30 € + IVA 21%



8 435191 208638

HILO CONDUCTOR AZUL 6 HILOS

- 500 metros.
- Resistencia: 3,16 Ohm./metro.
- 6 hilos de acero inoxidable. de 0,20 Ø.
- Carga de rotura: 90 kg.
- Peso: 1.910 grs.

GAMA SÚPER



HILO CONDUCTOR VERDE

- 200 metros.
- Resistencia: 2,6 Ohm./metro.
- 9 hilos de acero inoxidable. de 0,20 Ø.
- Carga de rotura: 260 kg.
- Peso: 1.235 grs.

Código - P. A. 453

P.V.P.: 21,50 € + IVA 21%

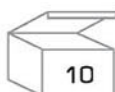

CORDÓN NYLON 6 mm. 200 metros

- 6 hilos inox. 0,20 mm.
- Resistencia: 3,87 Ohm./metro.
- Carga de rotura: 350 kg.
- Peso: 2.600 grs.

Código - P. A. 456

P.V.P.: 27 € + IVA 21%

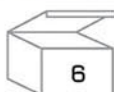

CORDÓN SÚPER

- 200 metros.
- 2 hilos inox. 0,50 mm.
- Resistencia: 1,90 Ohm./metro.
- Carga de rotura: 300 kg.
- Peso: 1.075 grs.

Código - P. A. 454

P.V.P.: 29 € + IVA 21%

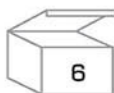

TAMBOR N-1

- 2.000 m. Hilo NEÓN
- 1.000 m. Hilo ZENTELLA
- 400 m. Gama SÚPER
- 600 m. Cinta 10 mm.
- 400 m. Cinta 20/40 mm.

Código - P. A. 514

P.V.P.: 15 € + IVA 21%



TAMBOR N-2

- 2.000 m. Hilo NEÓN
- 1.000 m. Hilo ZENTELLA
- 400 m. Gama SÚPER
- 600 m. Cinta 10 mm.
- 400 m. Cinta 20/40 mm.

Código - P. A. 515

P.V.P.: 19,75 € + IVA 21%



CARRETE REPUESTO TAMBOR N-2

- 2.000 m. Hilo NEÓN
- 1.000 m. Hilo ZENTELLA
- 400 m. Gama SÚPER
- 600 m. Cinta 10 mm.
- 400 m. Cinta 20/40 mm.

Código - P. A. 515.001

P.V.P.: 11,85 € + IVA 21%



TAMBOR N-3

- 2.000 m. Hilo NEÓN
- 1.000 m. Hilo ZENTELLA
- 400 m. Gama SÚPER
- 600 m. Cinta 10 mm.
- 400 m. Cinta 20/40 mm.

Código - P. A. 516

P.V.P.: 30 € + IVA 21%

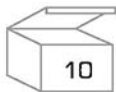

GAMA ALTA

CINTA CONDUCTORA SUPERVELOZ +
10 mm. 200 metros

- 6 conductores acero inoxidable de 0,20 mm.
- Resistencia: 3,90 Ohm./metro.
- Carga de rotura: 100 kg.
- Peso: 1.075 grs.

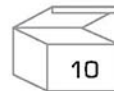
Código - P. A. 473
P.V.P.: 18 € + IVA 21%

GAMA MEDIA

CINTA CONDUCTORA VELOZ +
10 mm. 200 metros

- 4 conductores acero inoxidable de 0,16 mm.
- Resistencia: 11 Ohm./metro.
- Carga de rotura: 65 kg.
- Peso: 720 grs.

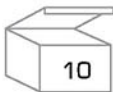
Código - P. A. 475
P.V.P.: 11 € + IVA 21%

GAMA ALTA

CINTA CONDUCTORA SUPERVELOZ +
20 mm. 200 metros

- 10 conductores acero inoxidable de 0,20 mm.
- Resistencia: 2,25 Ohm./metro.
- Carga de rotura: 190 kg.
- Peso: 1.915 grs.

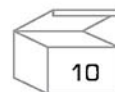
Código - P. A. 474
P.V.P.: 24 € + IVA 21%

GAMA MEDIA

CINTA CONDUCTORA VELOZ +
20 mm. 200 metros

- 6 conductores acero inoxidable de 0,16 mm.
- Resistencia: 9 Ohm./metro.
- Carga de rotura: 135 kg.
- Peso: 1.430 grs.

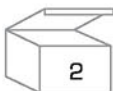
Código - P. A. 476
P.V.P.: 18 € + IVA 21%

GAMA ALTA

CINTA CONDUCTORA SUPERVELOZ +
40 mm. 200 metros

- 13 conductores acero inoxidable de 0,20 mm.
- Resistencia: 1,75 Ohm./metro.
- Carga de rotura: 285 kg.
- Peso: 4.025 grs.

Código - P. A. 478
P.V.P.: 40 € + IVA 21%

GAMA MEDIA

CINTA CONDUCTORA VELOZ +
40 mm. 200 metros

- 8 conductores acero inoxidable de 0,16 mm.
- Resistencia: 5,5 Ohm./metro.
- Carga de rotura: 170 kg.
- Peso: 2.250 grs.

Código - P. A. 477
P.V.P.: 27 € + IVA 21%



CINTA CONDUCTORA NEÓN GAMA-ECO 10 mm. 200 metros

- 4 conductores acero inoxidable de 0,15 mm.
- Resistencia: 11 Ohm./metro.
- Carga de rotura: 60 kg.
- Peso: 900 grs.

Código - P. A. 470
P.V.P.: 10,75 € + IVA 21%

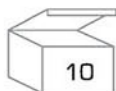

TENSOR PARA CABLE FLEXIBLE Y CINTA DE 10 mm. CON BLOQUEO

Código - P. A. 483.001
P.V.P.: 6,60 € + IVA 21%



CINTA CONDUCTORA NEÓN GAMA-ECO 20 mm. 200 metros

- 6 conductores acero inoxidable de 0,16 mm.
- Resistencia: 9 Ohm./metro.
- Carga de rotura: 90 kg.
- Peso: 1.500 grs.

Código - P. A. 471
P.V.P.: 15,25 € + IVA 21%

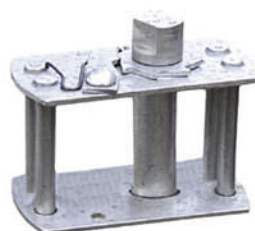
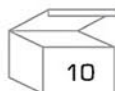

TENSOR PARA CINTA DE 20 y 40 mm. CON BLOQUEO

Código - P. A. 483
P.V.P.: 7,60 € + IVA 21%

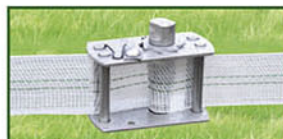

BROCHE PARA UNIÓN DE CINTA



Código - P. A. 479.010
BROCHE 10 mm.
P.V.P.: 1,25 € + IVA 21%



Código - P. A. 479.020
BROCHE 20 mm.
P.V.P.: 1,25 € + IVA 21%



Código - P. A. 479.040
BROCHE 40 mm.
P.V.P.: 1,55 € + IVA 21%



CINTA CONDUCTORA NEÓN GAMA-ECO 40 mm. 200 metros

- 8 conductores acero inoxidable de 0,16 mm.
- Resistencia: 5,50 Ohm./metro.
- Carga de rotura: 130 kg.
- Peso: 2.200 grs.

Código - P. A. 472
P.V.P.: 23 € + IVA 21%

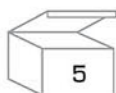

Código - P. A. 479.120
CINTA 20 m/m.
P.V.P.: 1,25 € + IVA 21%



Código - P. A. 479.140
CINTA 40 m/m.
P.V.P.: 1,55 € + IVA 21%





**ALAMBRE ALUMINIO
2 mm. 400 metros**

- Súper conductor.
- Resistencia: 0,02 Ohm./metro.
- Carga de rotura: 75 kg.
- Peso: 3.000 grs.

Código - P. A. 457
P.V.P.: 38 € + IVA 21%

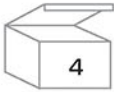

**ALAMBRE
GALVANIZADO
1,20 mm. 200 metros**

Código - P. A. 458012
P.V.P.: 8,25 € + IVA 21%



ALAMBRE GALVANIZADO

**1,5 mm. 310 metros
Rollo 5 kg.**

Código - P. A. 458.016
P.V.P.: 14 € + IVA 21%



**1,8 mm. 250 metros
Rollo 5 kg.**

Código - P. A. 458.018
P.V.P.: 17 € + IVA 21%



**TENSOR PARA
ALAMBRES ROTATIVO**

Código - P. A. 483.002
P.V.P.: 6,60 € + IVA 21%



**MANILLA
TENSOR**

Código - P. A. 483.003
P.V.P.: 13 € + IVA 21%



CONECTOR DOBLE



Código - P. A. 482

P.V.P.: 3 € + IVA 21%



8 435191 206061

CONECTOR SIMPLE



Código - P. A. 482.001

P.V.P.: 2,75 € + IVA 21%



8 435191 209024

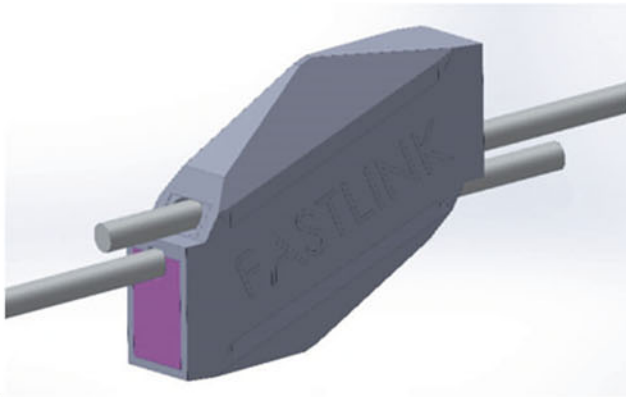

CONECTOR DE ALAMBRE 1,5 - 2,5 Ø

Código - P. A. 481

P.V.P.: 3 € + IVA 21%



8 435191 208607

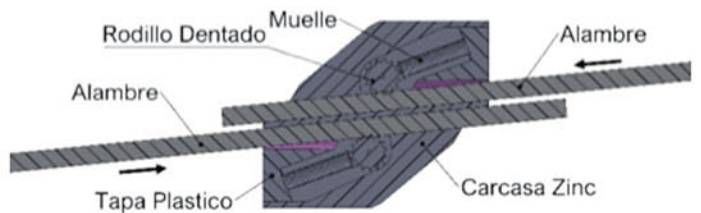

MUELLE TENSOR ALAMBRE

Código - P. A. 459

P.V.P.: 5 € + IVA 21%



8 435191 205965

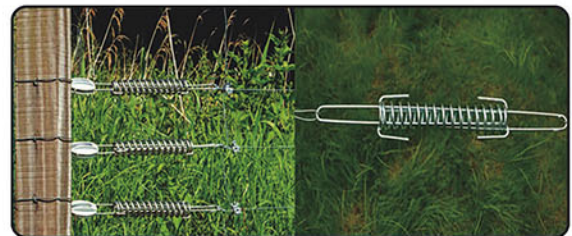

ALICATE CERCADOS

Código - P. A. 460

P.V.P.: 15 € + IVA 21%



8 435191 205972

CARTEL INDICADOR DE CERCA ELÉCTRICA

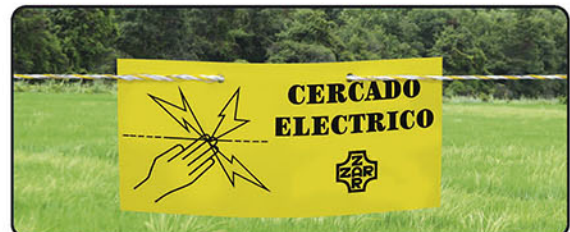

- Obligatorio en las cercas instaladas en los bordes de las vías públicas.
- Señalizar cada 50 metros.

Código - P. A. 508

P.V.P.: 1,55 € + IVA 21%



8 435191 206337



MALLA PARA OVEJAS REFORZADA (KOMBI)

Código - P. A. 491

P.V.P.: 97 € + IVA 21%

- Alto: 90 cms.
- Largo: 50 m.
- 14 postes.
- Empleada con cabras y ovejas.
- Evita su fuga y mantiene fuera a los depredadores.
- Los nervios verticales, semirrígidos, permiten un mejor posicionamiento de la malla y facilitan los procesos de instalación y recogida.



TAMAÑO CELDAS

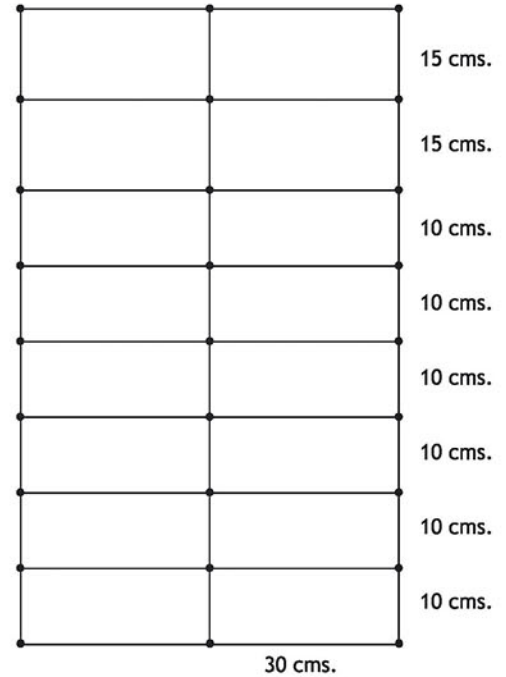

MALLA PARA CABRAS

Código - P. A. 492

P.V.P.: 106 € + IVA 21%

- Alto: 1,06 m.
- Largo: 50 m.
- 12 postes sencillos.
- Los postes del principio y final, reforzados y con doble punta.
- Empleada con cabras y ovejas.
- Evita su fuga y mantiene fuera a los depredadores.



TAMAÑO CELDAS

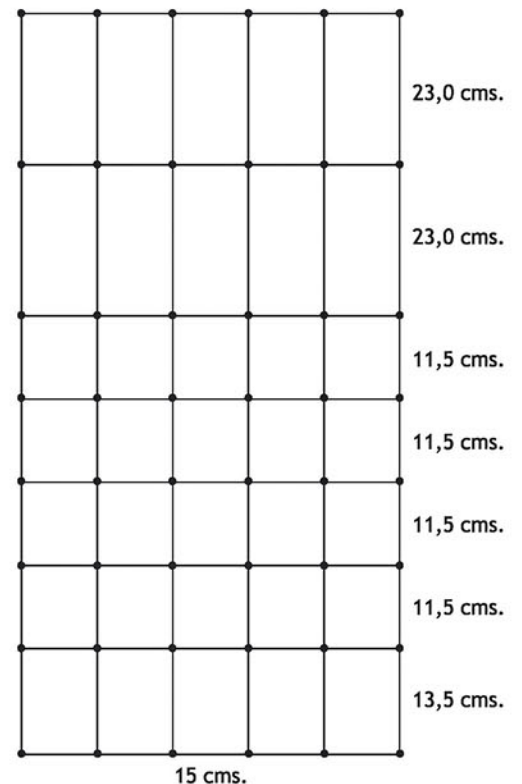



COMPROBADOR DE CERCAS POR LÁMPARAS DE NEÓN

Código - P. A. 502
P.V.P.: 18 € + IVA 21%



PARARRAYOS

- Desvía el rayo antes de que dañe el pastor.
- Instalarlo siempre por el exterior del edificio.

Código - P. A. 503
P.V.P.: 23 € + IVA 21%

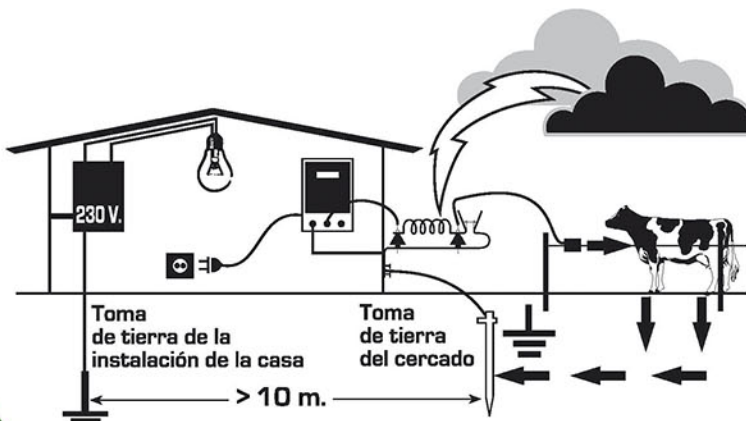

- a: Distancia mínima a regular (la mínima posible sin que salte la chispa con el pastor en marcha).
- 1: Cable que cerca al ganado alrededor del perímetro.
 - 2: Cable rojo de línea suministrado con el Pastor.
 - 3: Tornillos de sujeción del pararrayos.
 - 4: Cable de tierra a una pica de tierra.



INTERRUPTOR PARA CERCAS ELÉCTRICAS

- Se instala al comienzo de la línea.
- Permite aislar el recinto que no se esté pastando.

Código - P. A. 461
P.V.P.: 11 € + IVA 21%





COMPROBADOR DE CERCADOS SIN CONTACTO A TIERRA



PARA TODO TIPO DE CERCAS ELÉCTRICAS
HASTA 10 KV EN INCREMENTOS DE 1 KV

LED ULTRABRILLANTE
NO NECESITA CONEXIÓN A TIERRA



Código - P. A. 501
P.V.P.: 31 € + IVA 21%



VOLTIMETRO DIGITAL



- EQUIPO PARA COMPROBAR EL VOLTAJE DE LA CERCA.
- PROPORCIONA UNA INFORMACIÓN EXACTA SOBRE EL ESTADO DE LA CERCA Y CONTROL DE LA TOMA DE TIERRA.

Código - P. A. 525
P.V.P.: 75 € + IVA 21%



COMPROBACIÓN DE TOMA DE TIERRA A TRAVÉS DEL VOLTIMETRO

- Provocar un cortocircuito, colocando varillas metálicas sobre el cable del cercado, en un punto distante como mínimo de 50 m. respecto de la toma de tierra, con el fin de obtener una tensión por debajo de 1 kv. en ese punto.
- Por último, medir la tensión entre la última pica de tierra y el suelo. El valor medido debe estar por debajo de 0,6 kv.

MEJORA DE LA TOMA DE TIERRA

Cuando la toma de tierra es insuficiente o no tiene la calidad necesaria, la descarga que recibe el animal no es la adecuada.

Para mejorar la toma de tierra hay 2 posibilidades:

- 1.ª) Aumentar el número de varillas (picas) clavadas en el suelo.
- 2.ª) Humedecer bien el suelo donde están clavadas las varillas. (Es conveniente repetir esta operación en períodos de sequía).





**CONEXIÓN
2 HILOS
ó
2 CINTAS
CON GRAPA**

0,80 METROS

Código - P. A. 485
P.V.P.: 6,60 € + IVA 21%



8 435191 206115



**CABLE AISLANTE
ALTA TENSIÓN**

25 METROS

Código - P. A. 509.25

P.V.P.: 21 € + IVA 21%



8 435191 208768

50 METROS

Código - P. A. 509.50

P.V.P.: 40 € + IVA 21%



8 435191 208775

100 METROS

Código - P. A. 509.100

P.V.P.: 77 € + IVA 21%



8 435191 208782

200 METROS

Código - P. A. 509.200

P.V.P.: 153 € + IVA 21%



8 435191 208799



**SALIDAS
LÍNEA AISLANTE
ALTA TENSIÓN**

10 METROS

Código - P. A. 485.010

P.V.P.: 14,50 € + IVA 21%



8 435191 207273

15 METROS

Código - P. A. 485.015

P.V.P.: 17,50 € + IVA 21%



8 435191 207280

25 METROS

Código - P. A. 485.025

P.V.P.: 24,50 € + IVA 21%



8 435191 207297



**BROCHE
CUERDA**

Código - P. A. 486

P.V.P.: 3 € + IVA 21%



8 435191 209376



**SALIDA LÍNEA CUERDA
CON TERMINAL**

Código - P. A. 486.001

P.V.P.: 6,60 € + IVA 21%



8 435191 209383



**CONECTOR
DOS LÍNEAS CUERDA**

Código - P. A. 486.002

P.V.P.: 5,90 € + IVA 21%



8 435191 209390

SALIDA DE LÍNEA CON CLAVIJA

Código - P. A. 510

P.V.P.: 5 € + IVA 21%



8 435191 206351



CLAVIJA

SALIDA DE LÍNEA CON TERMINAL

Código - P. A. 510.001

P.V.P.: 5 € + IVA 21%



8 435191 206368



TERMINAL

SALIDA DE TIERRA CON CLAVIJA

Código - P. A. 511

P.V.P.: 4 € + IVA 21%



8 435191 206375



CLAVIJA

SALIDA DE TIERRA CON TERMINAL

Código - P. A. 511.001

P.V.P.: 4 € + IVA 21%



8 435191 206382



TERMINAL

MUELLES CONEXIÓN A BATERÍA

Código - P. A. 513.002

P.V.P.: 8 € + IVA 21%



8 435191 206443



-

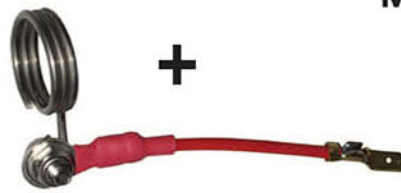

+

PICAS DE TIERRA PARA ZERKO - RED Y ZERKOS - SOLARES



8 435191 209154

Código - P. A. 511.003

P.V.P.: 12 € + IVA 21%

PICA DE TIERRA PARA ZAKO ZERO, ZAKO PILA-RED Y ZAKO RECARGABLE



8 435191 206399

Código - P. A. 511.002

P.V.P.: 12 € + IVA 21%

CONEXIÓN RED PARA ZAKO PILA-RED Y ZAKO RECARGABLE



8 435191 206405

Código - P. A. 512

P.V.P.: 7 € + IVA 21%

TOMA TIERRA 1 m.

Código - P. A. 520

P.V.P.: 12 € + IVA 21%



8 435191 206481

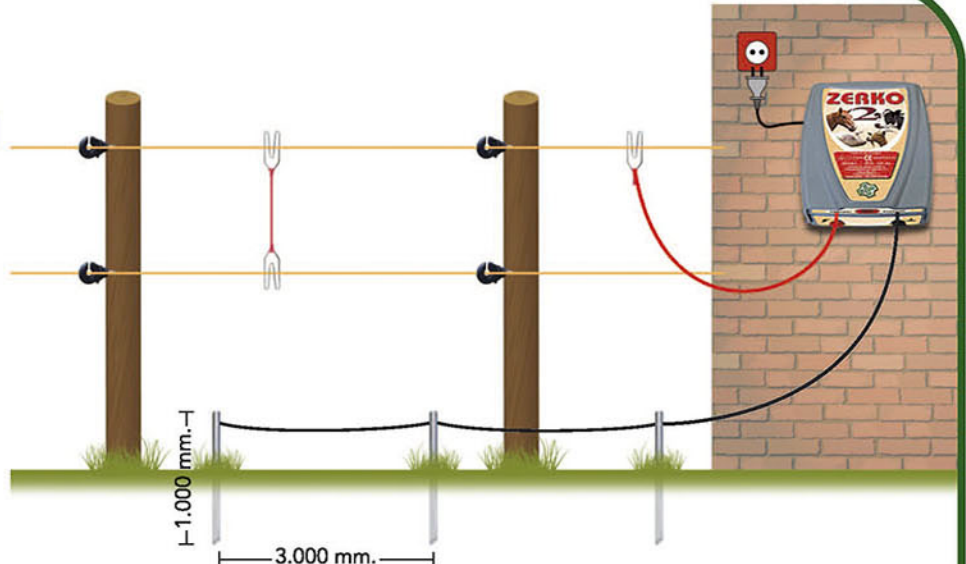



PANEL SOLAR DE 25 W.

- Potencia: 25 W.
- Voltaje máximo de potencia: 17,6 V.
- Máxima potencia de carga: 1,7 A

Código - P. A. 170.025

P.V.P.: 180 € + IVA 21%



8 435191 205040

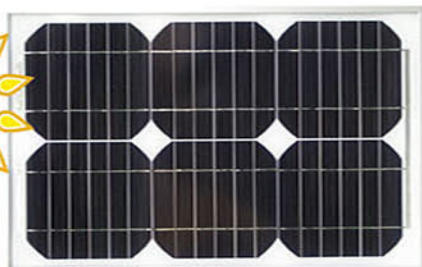

PANEL SOLAR DE 15 W.

- Potencia: 15 W.
- Voltaje máximo de potencia: 17,6 V.
- Máxima potencia de carga: 0,83 A

Código - P. A. 170.015

P.V.P.: 130 € + IVA 21%



8 435191 208812

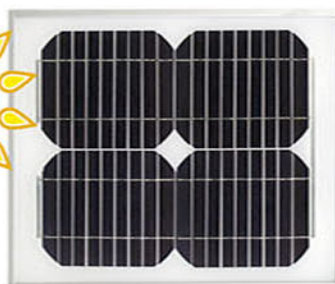

PANEL SOLAR DE 10 W.

- Potencia: 10 W.
- Voltaje máximo de potencia: 17,6 V.
- Máxima potencia de carga: 0,56 A

Código - P. A. 170.010

P.V.P.: 100 € + IVA 21%



8 435191 205026



PANEL SOLAR DE 5 W.

Código - P. A. 170.005

P.V.P.: 70 € + IVA 21%



8 435191 204999



PANEL SOLAR DE 3 W.

Código - P. A. 170.003

P.V.P.: 35 € + IVA 21%



8 435191 208805





EMPUJADOR LÁTIGO RECARGABLE SIN ALARGADERA

Código - P. A. 201

P.V.P.: 92 € + IVA 21%



8 435191 207648



ALARGADERA BLANCA

De 58 cms.

Código - P. A. 202-058

P.V.P.: 20 € + IVA 21%



8 435191 207662

De 84 cms.

Código - P. A. 202-085

P.V.P.: 20 € + IVA 21%



8 435191 207679

De 1,10 m.

Código - P. A. 202-110

P.V.P.: 21 € + IVA 21%



8 435191 207686

De 1,34 m.

Código - P. A. 202-134

P.V.P.: 21 € + IVA 21%



8 435191 207693



EMPUJADOR DE BOLSILLO CON BOTÓN DE SEGURIDAD

Código - P. A. 215

P.V.P.: 37 € + IVA 21%



8 435191 207655



CARGADOR MECHERO PARA LÁTIGO RECARGABLE

Código - P. A. 201-002

P.V.P.: 16 € + IVA 21%



8 435191 200878



BATERÍA LÁTIGO RECARGABLE

Código - P. A. 306

P.V.P.: 17 € + IVA 21%



8 435191 201783



CARGADOR RED PARA LÁTIGO RECARGABLE

Código - P. A. 201-001

P.V.P.: 17 € + IVA 21%



8 435191 200885



EMPUJADOR CON PILAS SIN ALARGADERA

Código - P. A. 200

P.V.P.: 62 € + IVA 21%



ALARGADERA GRIS de 30 cms.

Código - P. A. 202-030

P.V.P.: 21 € + IVA 21%

ALARGADERA GRIS de 60 cms.

Código - P. A. 202-060

P.V.P.: 21 € + IVA 21%

ALARGADERA GRIS de 1 m.

Código - P. A. 202-100

P.V.P.: 22 € + IVA 21%

ALARGADERA GRIS de 1,20 m.

Código - P. A. 202-120

P.V.P.: 22 € + IVA 21%

MOTOR RECAMBIO EMPUJADOR



Código - P. A. 210

P.V.P.: 45 € + IVA 21%

PILAS ALCALINAS



Código - P. A. 313

P.V.P.: 17 € + IVA 21%

ROSCA GAS
1" = 33,249 m/m.
1^{1/4} = 41,910 m/m.
1^{1/2} = 47,803 m/m.

CERRADAS

1" CERRADA
Código - T. A. 900
P.V.P.: 7 € + IVA 21%

1^{1/4} CERRADA
Código - T. A. 905
P.V.P.: 7,55 € + IVA 21%

1^{1/2} CERRADA
Código - T. A. 910
P.V.P.: 8 € + IVA 21%

ABIERTAS

1" ABIERTA
Código - T. A. 925
P.V.P.: 7 € + IVA 21%

1^{1/4} ABIERTA
Código - T. A. 930
P.V.P.: 7,75 € + IVA 21%

1^{1/2} ABIERTA
Código - T. A. 935
P.V.P.: 8 € + IVA 21%

CODOS

CODO 1" 90°
Código - T. A. 995
P.V.P.: 9 € + IVA 21%

CODO 1^{1/4} 90°
Código - T. A. 995.001
P.V.P.: 9 € + IVA 21%

CODO 1^{1/2} 90°
Código - T. A. 995.002
P.V.P.: 10 € + IVA 21%

BASES

BASE 1"
Código - T. A. 950
P.V.P.: 7 € + IVA 21%

BASE 1^{1/4}
Código - T. A. 955
P.V.P.: 7,75 € + IVA 21%

BASE 1^{1/2}
Código - T. A. 960
P.V.P.: 8 € + IVA 21%

UNIONES DE TUBOS

UNIÓN DE TUBOS 1"
Código - T. A. 965
P.V.P.: 7,50 € + IVA 21%

UNIÓN DE TUBOS 1^{1/4}
Código - T. A. 970
P.V.P.: 7,50 € + IVA 21%

UNIÓN DE TUBOS 1^{1/2}
Código - T. A. 971
P.V.P.: 7,50 € + IVA 21%



CODOS DE 3 BOCAS



CODO 3 BOCAS 1"

Código - T. A. 975

P.V.P.: 10,25 € + IVA 21%



CODO 3 BOCAS 1¹/₄

Código - T. A. 980

P.V.P.: 10,50 € + IVA 21%



CODO 3 BOCAS 1¹/₂

Código - T. A. 981

P.V.P.: 10,50 € + IVA 21%



CODOS DE 4 BOCAS

CODO 4 BOCAS 1"

Código - T. A. 985

P.V.P.: 11 € + IVA 21%



CODO 4 BOCAS 1¹/₄

Código - T. A. 990

P.V.P.: 12 € + IVA 21%



CODOS DE 3 BOCAS AJUSTABLES



CODO 3 BOCAS 1" AJUSTABLE 90° Y 180°

Código - T. A. 420

P.V.P.: 14 € + IVA 21%



CODO 3 BOCAS 1¹/₄ AJUSTABLE 90° Y 180°

Código - T. A. 430

P.V.P.: 14 € + IVA 21%



CRUCES DE 4 LADOS



CRUCE 4 LADOS 1¹/₄

Código - T. A. 410.001

P.V.P.: 13,60 € + IVA 21%



CRUCE 4 LADOS 1¹/₂

Código - T. A. 410.002

P.V.P.: 13,60 € + IVA 21%



BASE PARA TUBO CIRCULAR

INTERIOR 45 mm. Ø

Código - T. A. 996.002

P.V.P.: 14 € + IVA 21%

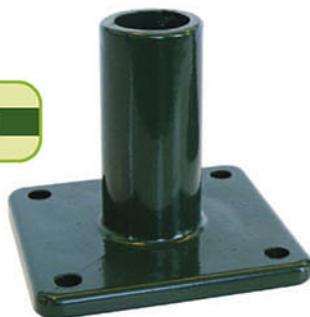

BASE PARA TUBO RECTANGULAR

40 x 60 mm.

Código - T. A. 996.001

P.V.P.: 14 € + IVA 21%





VOLUMEN DE AGUA: 2,250 litros.

Modelo B-40 INOX

- Cazoleta en acero inoxidable.
- Toma de agua superior e inferior.
- Borde interior curvo para evitar derrame de agua.
- Sujeción: 4 tornillos.

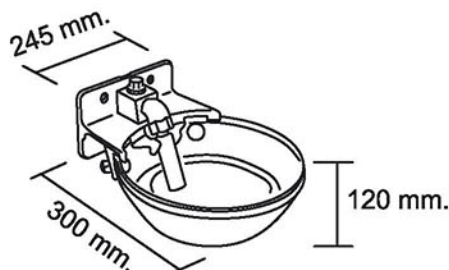

Código - B. A. 717

**P.V.P.: 65 € + IVA 21%
(Con abrazadera)**



Código - B. A. 717.001

**P.V.P.: 62 € + IVA 21%
(Sin abrazadera)**



VOLUMEN DE AGUA: 2 litros.

Modelo B-40 PLÁSTICO

- Cazoleta de plástico de alta calidad.
- Toma de agua superior e inferior.
- Sujeción: 4 tornillos.

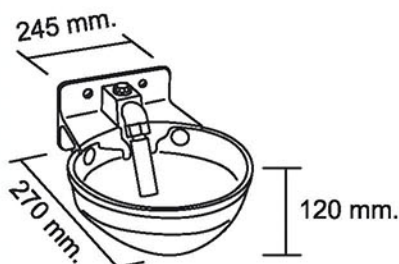

Código - B. A. 716

**P.V.P.: 42 € + IVA 21%
(Con abrazadera)**



Código - B. A. 716.001

**P.V.P.: 38 € + IVA 21%
(Sin abrazadera)**



VOLUMEN DE AGUA: 1,850 litros.

Modelo B-40 ALUMINIO

- Cazoleta de aluminio pulido.
- Toma de agua superior e inferior.
- Sujeción: 4 tornillos.

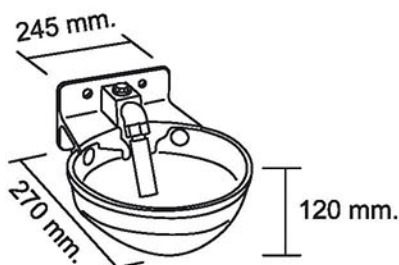

Código - B. A. 715

**P.V.P.: 47 € + IVA 21%
(Con abrazadera)**



Código - B. A. 715.001

**P.V.P.: 44 € + IVA 21%
(Sin abrazadera)**





VOLUMEN DE AGUA: 1,750 litros.



Modelo B-4 ALUMINIO-PULIDO

- Toma de agua superior e inferior.
- Sujeción: 4 tornillos.

Código - B. A. 710

P.V.P.: 44 € + IVA 21%
[Con abrazadera]

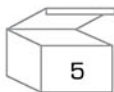

VACUNO
CABALLAR

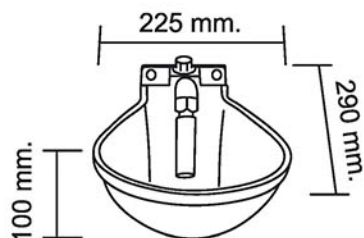

Código - B. A. 710.001

P.V.P.: 42 € + IVA 21%
[Sin abrazadera]



VOLUMEN DE AGUA: 1,750 litros.



Modelo B-4 ALUMINIO-PINTADO

- Toma de agua superior e inferior.
- Sujeción: 4 tornillos.

Código - B. A. 711

P.V.P.: 46 € + IVA 21%
[Con abrazadera]

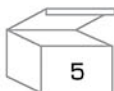

VACUNO
CABALLAR

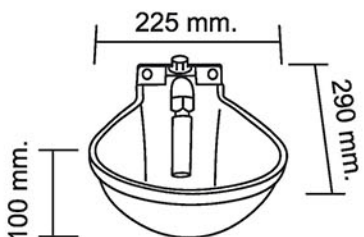

Código - B. A. 711.001

P.V.P.: 44 € + IVA 21%
[Sin abrazadera]



VOLUMEN DE AGUA: 1,650 litros.



Modelo B-30 HIERRO-ESMALTADO

- Toma de agua superior e inferior.
- Sujeción: 4 tornillos.

Código - B. A. 712

P.V.P.: 47 € + IVA 21%
[Con abrazadera]

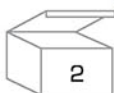

VACUNO
CABALLAR

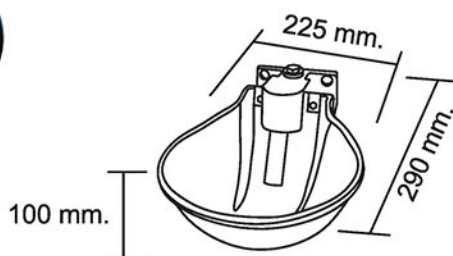

Código - B. A. 712.001

P.V.P.: 45 € + IVA 21%
[Sin abrazadera]





VOLUMEN DE AGUA: 1,350 litros.



**Modelo B-1
ALUMINIO-PULIDO**

- Toma de agua superior e inferior.
- Sujeción: 2 tornillos.

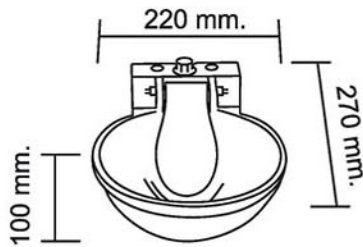

Código - B. A. 700

P.V.P.: 42 € + IVA 21%
[Con abrazadera]



Código - B. A. 700.001

P.V.P.: 40 € + IVA 21%
[Sin abrazadera]



VOLUMEN DE AGUA: 1,750 litros.



**Modelo B-2
ALUMINIO-PULIDO**

- Toma de agua superior e inferior.
- Sujeción: 4 tornillos.

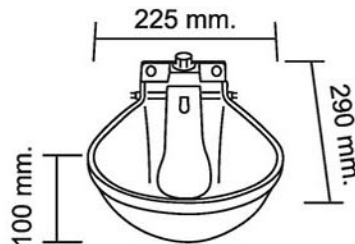

Código - B. A. 701

P.V.P.: 44 € + IVA 21%
[Con abrazadera]



Código - B. A. 701.001

P.V.P.: 42 € + IVA 21%
[Sin abrazadera]



VOLUMEN DE AGUA: 1,750 litros.



**Modelo B-2
ALUMINIO-PINTADO**

- Toma de agua superior e inferior.
- Sujeción: 4 tornillos.



Código - B. A. 702

P.V.P.: 46 € + IVA 21%
[Con abrazadera]



Código - B. A. 702.001

P.V.P.: 44 € + IVA 21%
[Sin abrazadera]



VOLUMEN DE AGUA: 1,650 litros.



**Modelo B-3
HIERRO ESMALTADO**

- Toma de agua superior e inferior.
- Sujeción: 4 tornillos.

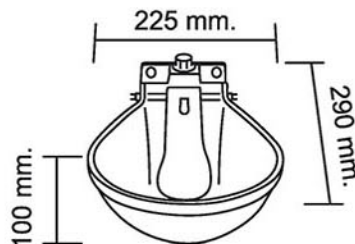

Código - B. A. 703

P.V.P.: 44 € + IVA 21%
[Con abrazadera]



Código - B. A. 703.001

P.V.P.: 42 € + IVA 21%
[Sin abrazadera]





VOLUMEN DE AGUA: 400 litros.



BEBEDERO B-400

- En polietileno, muy resistente.
- Equipado con un flotador 1/2"
- Capacidad: 400 litros.

Código - B. A. 737
P.V.P.: 380 € + IVA 21%



Medidas:
125 x 87 x 69 cms.



VOLUMEN DE AGUA: 70 litros.

BEBEDERO B-70

- En polietileno, muy resistente.
- Borde interior curvado para evitar derrame de agua.
- Equipado con un flotador 1/2" asiento inoxidable. Gran caudal de agua.
- Apertura de desagüe grande para una rápida evacuación y fácil limpieza.
- Capacidad: 70 litros.

SIN SOPORTE

Código - B. A. 735
P.V.P.: 171 € + IVA 21%



Medidas:
90 x 40 x 29 cms.



SOPORTE PARED

Código - B. A. 735.002
P.V.P.: 25 € + IVA 21%



VOLUMEN DE AGUA: 12 litros.



Medidas:
430 x 320 x 200 m/m.



DESAGÜE

CONEXIÓN 1/2"

Modelo B-100 ALUMINIO-PINTADO

- Conexión 1/2".
- Toma inferior.
- Nivel constante.
- BOYA GRANDE 1/2".

Código - B. A. 728
P.V.P.: 97 € + IVA 21%





VOLUMEN DE AGUA: 5 litros.

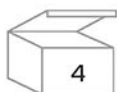

Modelo B-61 ALUMINIO PINTADO

Sustituye a los Modelos B-60 y B-61 anteriores.

- Conexión 1/2".
- Toma de agua inferior.
- Nivel constante.
- BOYA GRANDE.

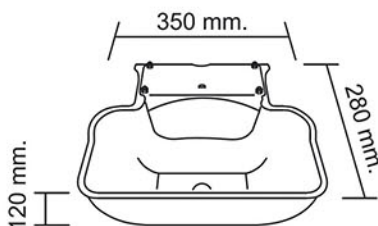

Código - B. A. 723

P.V.P.: 42 € + IVA 21%
(Con abrazadera)



Código - B. A. 723.001

P.V.P.: 40 € + IVA 21%
(Sin abrazadera)



VOLUMEN DE AGUA: 4 litros.

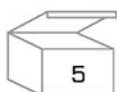

Modelo B-52 ALUMINIO PINTADO

- Conexión 1/2".
- Toma de agua inferior.
- Nivel constante.
- BOYA GRANDE.

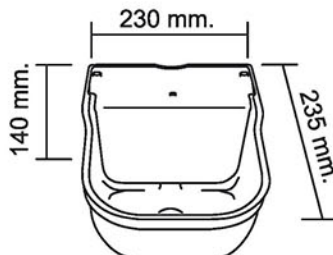

Código - B. A. 724

P.V.P.: 42 € + IVA 21%
(Con abrazadera)



Código - B. A. 724.001

P.V.P.: 40 € + IVA 21%
(Sin abrazadera)



VOLUMEN DE AGUA: 1,150 litros.

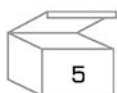

Modelo B-50 ALUMINIO PINTADO

- Conexión 1/2".
- Toma de agua inferior.
- Nivel constante.
- BOYA GRANDE.



Código - B. A. 726

P.V.P.: 32 € + IVA 21%
(Con abrazadera)



Código - B. A. 726.001

P.V.P.: 30 € + IVA 21%
(Sin abrazadera)





VOLUMEN DE AGUA: 5 litros.

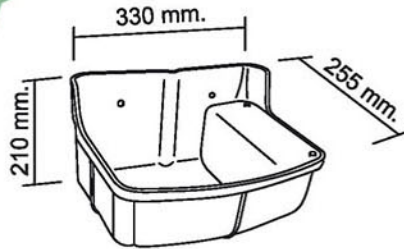
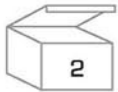

**Modelo B-65
PLÁSTICO**

- Conexión 1/2".
- Toma inferior.
- Nivel constante.
- BOYA GRANDE
- Capacidad: 7 l.
- Desagüe.

Código - B. A. 729

P.V.P.: 33 € + IVA 21%



VOLUMEN DE AGUA: 4,5 litros.

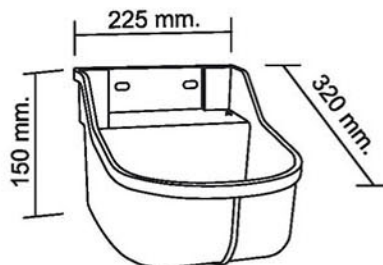
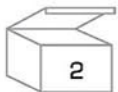

**Modelo B-55
PLÁSTICO**

- Conexión 1/2".
- Toma inferior.
- Nivel constante.
- BOYA GRANDE
- Capacidad: 6 l.
- Desagüe.

Código - B. A. 730

P.V.P.: 34 € + IVA 21%



VOLUMEN DE AGUA: 1,150 litros.

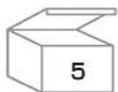

**Modelo B-50
PLÁSTICO
HIDROCÁN**

- Conexión 1/2".
- Toma inferior.
- Nivel constante.
- BOYA GRANDE.
- Desagüe.

Código - B. A. 727

**P.V.P.: 23 € + IVA 21%
(Sin abrazadera)**





Modelo B-50 INOX

- Conexión 1/2".
- Toma inferior.
- Nivel constante.
- BOYA GRANDE
- Dimensiones:
205 x 245 x 120 mm.

Código - B. A. 740-C
P.V.P.: 38,50 € + IVA 21%



VOLUMEN DE AGUA: 2 litros.

Modelo B-50 ALUMINIO-PINTADO

- Conexión 1/2".
- Toma inferior.
- Nivel constante.
- BOYA GRANDE
- Dimensiones:
225 x 235 x 130 mm.

Código - B. A. 726-C
P.V.P.: 33,50 € + IVA 21%
(Con abrazadera)

Código - B. A. 726.001-C
P.V.P.: 31,50 € + IVA 21%
(Sin abrazadera)



VOLUMEN DE AGUA: 1,150 litros.

Modelo B-50 PLÁSTICO HIDROCÁN

- Conexión 1/2".
- Toma inferior.
- Nivel constante.
- BOYA GRANDE
- Dimensiones:
220 x 240 x 130 mm.

Código - B. A. 727-C
P.V.P.: 24,50 € + IVA 21%
(Sin abrazadera)



VOLUMEN DE AGUA: 1,150 litros.



BEBEDERO NIVEL MINI ALUMINIO

- Conexión 3/8"
- Ø 10 manguera
- Toma lateral.
- Nivel constante.

Dimensiones:
165 x 180 x 100 mm.



Código - B.A. 745

P.V.P.: 22 € + IVA 21%



8 435191 207518

VOLUMEN DE AGUA: 0,750 litros.



TOLVA COMEDERO PARA PERROS en chapa galvanizada

Código - M.G. 2700

P.V.P.: 38 € + IVA 21%



8 435191 207860



DIMENSIONES:
310 x 260 x 610 m/m.



VOLUMEN DE AGUA: 5 litros.



Modelo B-58 INOX.

- Conexión 1/2".
- Toma inferior.
- Nivel constante.
- BOYA GRANDE.

Código - B. A. 731
P.V.P.: 53 € + IVA 21%



VOLUMEN DE AGUA: 2 litros.



Modelo B-50 INOX.

- Conexión 1/2".
- Toma inferior.
- Nivel constante.
- BOYA GRANDE.

Código - B. A. 740
P.V.P.: 37 € + IVA 21%



VOLUMEN DE AGUA: 6 litros.

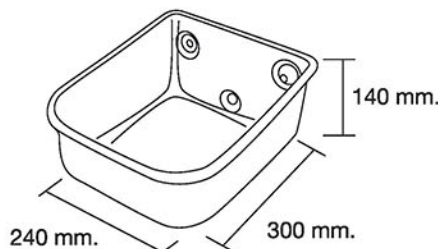

COMEDERO DE ACERO INOXIDABLE

Código - M. G. 2710
P.V.P.: 42 € + IVA 21%





VOLUMEN DE AGUA: 8 litros.

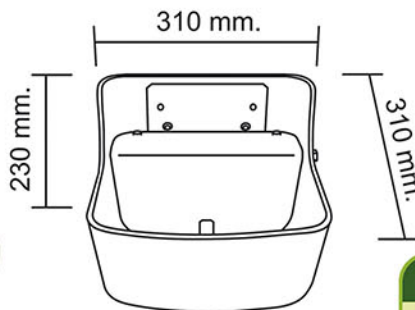
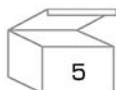

**Modelo B-80
PLÁSTICO**

- Conexión 1/2".
- Toma lateral.
- Nivel constante.
- BOYA GRANDE

Código - B. A. 738

P.V.P.: 50 € + IVA 21%



VOLUMEN DE AGUA: 2,750 litros.

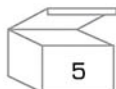

**Modelo B-54
ALUMINIO PINTADO**

- Conexión 1/2".
- Toma lateral.
- Nivel constante.
- BOYA GRANDE

Código - B. A. 725

**P.V.P.: 41 € + IVA 21%
(Con abrazadera)**

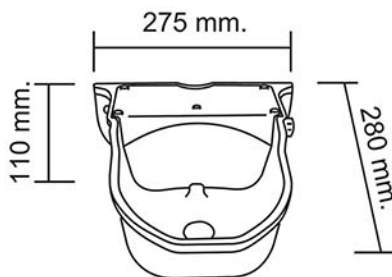

Código - B. A. 725.001

**P.V.P.: 39 € + IVA 21%
(Sin abrazadera)**



VOLUMEN DE AGUA: 1,850 litros.

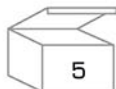

**Modelo B-51
ALUMINIO PINTADO**

- Conexión 3/8".
- Toma lateral.
- Nivel constante.
- BOYA PEQUEÑA.

Código - B. A. 720

**P.V.P.: 36 € + IVA 21%
(Con abrazadera)**

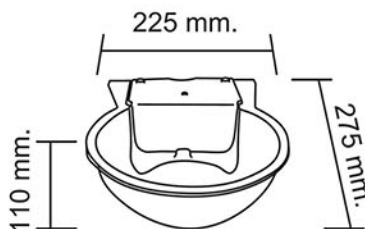

Código - B. A. 720.001

**P.V.P.: 32 € + IVA 21%
(Sin abrazadera)**





**BOYA
GRAN CAUDAL
3/8" MACHO
SALIDA LATERAL**

Código - B. A. 826
P.V.P.: 8,80 € + IVA 21%



**BOYA
GRAN CAUDAL
3/8" MACHO
SALIDA INFERIOR**

Código - B. A. 826.002
P.V.P.: 8,80 € + IVA 21%



**BOYA
GRAN CAUDAL
1/2" MACHO
SALIDA LATERAL**

Código - B. A. 826.006
P.V.P.: 8,80 € + IVA 21%



**BOYA
GRAN CAUDAL
1/2" MACHO
SALIDA INFERIOR**

Código - B. A. 826.005
P.V.P.: 8,80 € + IVA 21%



**BOYA PARA MODELO
B-100 1/2" HEMBRA
SALIDA INFERIOR**

• Gran caudal.

Código - B. A. 826.003
P.V.P.: 9,60 € + IVA 21%



**JUNTA BOYA
GRAN CAUDAL**

Código - B. A. 826.001
P.V.P.: 0,85 € + IVA 21%



**FLOTADOR VARILLA ROSCADA
ASIENTO INOXIDABLE**

• Rosca 1/2".

Código - B. A. 836
P.V.P.: 17 € + IVA 21%



• Rosca 3/4".

Código - B. A. 837
P.V.P.: 19 € + IVA 21%





BOYA CUADRADA

Conexión 3/8"

Código - B. A. 824

P.V.P.: 5,80 € + IVA 21%



BOYA REDONDA

Conexión 3/8"

Código - B. A. 825

P.V.P.: 5,80 € + IVA 21%



BOYA CUADRADA

Conexión con manguera Ø10 mm.
Racor 35 mm.

Código - B. A. 824.001

P.V.P.: 5,80 € + IVA 21%



BOYA CUADRADA

Conexión con manguera Ø10 mm.
Racor 70 mm.

Código - B. A. 825.001

P.V.P.: 6,50 € + IVA 21%



RACOR BOYA 3/8"

Código - B. A. 827

P.V.P.: 3,50 € + IVA 21%



Longitud 70 mm.

RACOR BOYA MANGUERA Ø 10 mm.

Código - B. A. 827.010

P.V.P.: 3,50 € + IVA 21%



BOYA BEBEDERO MINI

Código - B. A. 824.003

P.V.P.: 5,80 € + IVA 21%



Longitud 35 mm.

RACOR BOYA MANGUERA Ø 10 mm.

Código - B. A. 827.001

P.V.P.: 3,50 € + IVA 21%



CONEXIÓN MALLA ACERO 1/2" a 3/8"

Código - B. A. 828

P.V.P.: 4,25 € + IVA 21%



CONEXIÓN MALLA ACERO 1/2" a 1/2"

Código - B. A. 828.001

P.V.P.: 4,25 € + IVA 21%



**BEBEDEROS TERMOAISLANTES PARA EXTERIOR E INTERIOR,
SIN CONEXIÓN ELÉCTRICA**

**SU PARED DOBLE, CON AISLANTE, EVITA LA CONGELACIÓN EN INVIERNO
Y MANTIENE FRESCA EL AGUA EN VERANO**

- **MODELOS CON BOLA.** Después de beber el animal, la bola cierra la cavidad, evitando la entrada de suciedad y más eficientes manteniendo la temperatura. Para animales grandes, hasta -35° .
- **MODELOS SIN BOLA.** El agua está visible. Ideal para animales jóvenes o pequeños, como ovejas y cabras, hasta -15° .



**BEBEDERO
1 CAVIDAD**

Dimensiones:
610 x 580 x 450 m/m.
Capacidad: 50 litros.

CON BOLA.
Para 20 animales
grandes máx.
(vacas, caballos).

Código - B. A. 746
P.V.P.: 350 € + IVA 21%



8 435191 209406



**BEBEDERO
1 CAVIDAD**

Dimensiones:
610 x 580 x 450 m/m.
Capacidad: 50 litros.

SIN BOLA.
Para 20 animales
grandes o 50 animales
pequeños máx.

Código - B. A. 747
P.V.P.: 350 € + IVA 21%



8 435191 209413



BEBEDERO 2 CAVIDADES

Dimensiones: 1.000 x 600 x 450 m/m.
Capacidad: 80 litros.

CON BOLA.
Para 20 animales
grandes máx.
(vacas, caballos).

Código - B. A. 748
P.V.P.: 575 € + IVA 21%



8 435191 209420



BEBEDERO 2 CAVIDADES

Dimensiones: 1.000 x 600 x 450 m/m.
Capacidad: 80 litros.

SIN BOLA.
Para 20 animales
grandes
o 50 animales
pequeños máx.

Código - B. A. 749
P.V.P.: 575 € + IVA 21%



8 435191 209437



**BOYA PARA BEBEDEROS
TERMOAISLANTES**

• Con frío extremo, se recomienda un mínimo de animales (10 grandes - 25 pequeños) para que la reposición del agua evite la congelación.

Código - B. A. 838
P.V.P.: 18 € + IVA 21%



8 435191 209444

GRIFO 1/2"



Código - B. A. 850
P.V.P.: 6,50 € + IVA 21%



8 435191 201714

GRIFO 3/4"



Código - B. A. 851
P.V.P.: 7,50 € + IVA 21%



8 435191 201721

LLAVE ESFERA 1/2"



Código - B. A. 852
P.V.P.: 6,50 € + IVA 21%



8 435191 201738

LLAVE ESFERA 3/4"



Código - B. A. 853
P.V.P.: 7,50 € + IVA 21%



8 435191 201745



CUBRE BOYAS ABS
PARA B-61

Código - B. A. 829.161
P.V.P.: 2,30 € + IVA 21%



8 435191 201608

CUBRE BOYAS INOXIDABLE
PARA B-61

Código - B. A. 829.061
P.V.P.: 8 € + IVA 21%



8 435191 201554



CUBRE BOYAS ABS
PARA B-50, B-53 Y B-54

Código - B. A. 829.150
P.V.P.: 2,30 € + IVA 21%



8 435191 201561

CUBRE BOYAS INOXIDABLE
PARA B-50, B-53 Y B-54

Código - B. A. 829.053
P.V.P.: 8 € + IVA 21%



8 435191 201530



CUBRE BOYAS ABS
PARA B-52

Código - B. A. 829.152
P.V.P.: 2,30 € + IVA 21%



8 435191 201585

CUBRE BOYAS INOXIDABLE
PARA B-52

Código - B. A. 829.052
P.V.P.: 8 € + IVA 21%



8 435191 201523



**VÁLVULA PARA B-4
COMPLETA - 3/4"
LATÓN**

Código - B. A. 815.200

P.V.P.: 15 € + IVA 21%



8 435191 209208



3/4"
1/2"

**CODO LATÓN
PARA B-4 - 3/4"**

Código - B. A. 819.003

P.V.P.: 6,80 € + IVA 21%



8 435191 209215



3/4"

**VÁLVULA PARA
B-4, B-9, B-92 Y B-93
3/4" INOX**

Código - B. A. 815.100

P.V.P.: 9,80 € + IVA 21%



8 435191 201103



**VÁLVULA CEBO - MADRES
PARA B-7, B-8 Y B-9
CON REGULADOR
1/2" HEMBRA**

Código - B. A. 815.001

P.V.P.: 16 € + IVA 21%



8 435191 201097



**RACOR VÁLVULAS
CEBO - MADRES
PARA B-7, B-8 Y B-9
CON REGULADOR LATÓN
1/2" HEMBRA**

Código - B. A. 821

P.V.P.: 7 € + IVA 21%



8 435191 201325



1/2"

**VÁLVULA PARA
B-7, B-8 Y B-9
1/2" LATÓN**

Código - B. A. 815

P.V.P.: 9,80 € + IVA 21%



8 435191 201080



**VÁSTAGO
INOXIDABLE**

Código - B. A. 816.001

P.V.P.: 3,40 € + IVA 21%



8 435191 201134



**RACOR VÁLVULAS
B-7, B-8 Y B-9 - 1/2"**

Código - B. A. 817

P.V.P.: 4,60 € + IVA 21%



8 435191 201141



**PROTECTOR
FIBRA**

Código - B. A. 816

P.V.P.: 2,30 € + IVA 21%



8 435191 201127



**MUELLE INOX.
VÁLVULAS B-1-2-3**

Código - B. A. 806
P.V.P.: 0,40 € + IVA 21%



8 435191 200991



1/2"

**MUELLE INOX. VÁLVULAS
B-4, B-7, B-8 Y B-9**

Código - B. A. 818.005
P.V.P.: 0,40 € + IVA 21%



8 435191 201219



3/4"

**MUELLE INOX. VÁLVULAS
B-4, B-9, B-92 Y B-93**

Código - B. A. 818.102
P.V.P.: 0,40 € + IVA 21%



8 435191 201240



**JUNTA TÓRICA
VÁLVULAS B-1-2-3
EXTERIOR**

Código - B. A. 808
P.V.P.: 0,40 € + IVA 21%



8 435191 201028



1/2"

**JUNTA PLANA
PARA
VÁLVULAS**

Código - B. A. 818
P.V.P.: 0,40 € + IVA 21%



8 435191 201165



3/4"

**JUNTA PLANA
PARA
VÁLVULAS**

Código - B. A. 818.101
P.V.P.: 0,40 € + IVA 21%



8 435191 201233



**JUNTA CÓNICA
VÁLVULAS B-1-2-3**

Código - B. A. 807
P.V.P.: 0,40 € + IVA 21%



8 435191 201011



**TAPÓN MACHO
1/2" LATÓN**

Código - B. A. 831.001
P.V.P.: 2,30 € + IVA 21%



8 435191 201684



**TAPÓN
DESAGÜE**

Código - B. A. 831.002
P.V.P.: 0,60 € + IVA 21%



8 435191 201691

FILTRO LATÓN 1/2"

Código - B. A. 858
P.V.P.: 8 € + IVA 21%

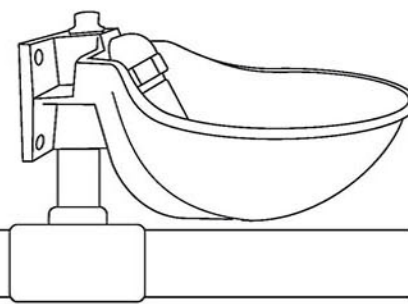
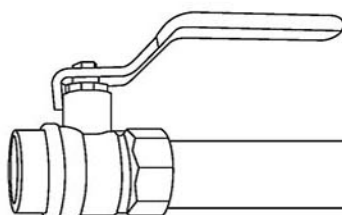



VÁLVULA B-1-2-3

Código - B. A. 800

P.V.P.: 7,30 € + IVA 21%



8 435191 200892



**EJE VÁLVULA
CON JUNTA**

Código - B. A. 805

P.V.P.: 2 € + IVA 21%



8 435191 200984



**VÁLVULA
PARA B-5 ILAGA**

Código - B. A. 802

P.V.P.: 8,50 € + IVA 21%



8 435191 200939



**VÁLVULA HEXAGONAL
PARA B-1**

• B-1: EJE CORTO.

Código - B. A. 801

P.V.P.: 8 € + IVA 21%



8 435191 200915



**VÁLVULA HEXAGONAL
PARA B-2**

• B-2: EJE LARGO.

Código - B. A. 801.002

P.V.P.: 8 € + IVA 21%



8 435191 201844



**TUERCA 3/4
PARA VÁLVULA
B-5 ILAGA**

Código - B. A. 802.003

P.V.P.: 2,20 € + IVA 21%



8 435191 201851



**LENGÜETA BEBEDERO
B-1 INOX.**

Código - B. A. 811

P.V.P.: 9 € + IVA 21%



8 435191 201073



**LENGÜETA BEBEDERO
B-2-3 INOX.**

Código - B. A. 812

P.V.P.: 9,50 € + IVA 21%



8 435191 209161



B-1 B-2-3

**PASADORES
PARA LENGÜETAS**

Cód. B-1 - B. A. 809

P.V.P.: 1,65 € + IVA 21%



8 435191 201059

Cód B-2 - B. A. 809.001

P.V.P.: 1,90 € + IVA 21%



8 435191 201790



CHUPETE LATÓN 1/2"



- Rosca macho 1/2".

Código - B. A. 770
P.V.P.: 4,25 € + IVA 21%



8 435191 200748

CHUPETE INOX. SÚPER 1/2"



- Inoxidable.
- Rosca macho 1/2".

Código - B. A. 775
P.V.P.: 4,25 € + IVA 21%



8 435191 200830

ASPERSOR INOX. 1/2"



- Rosca macho 1/2".

Código - B. A. 772
P.V.P.: 4,25 € + IVA 21%



8 435191 200786

BEBEDERO TOLVA 3/8"



- Inoxidable.
- Rosca hembra 3/8".

Código - B. A. 773
P.V.P.: 4,25 € + IVA 21%



8 435191 200809

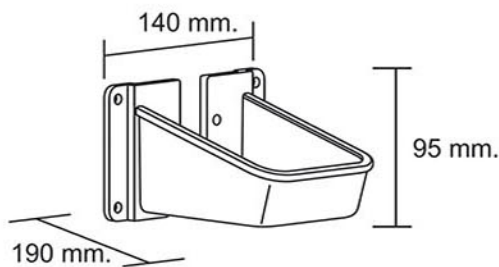

Modelo B-10A

- Recipiente cazoleta para recuperación de agua.
- Dimensiones:
140 x 120 x 100 mm.

Código - B. A. 757
P.V.P.: 20 € + IVA 21%



8 435191 200717

BEBEDERO TOLVA 1/2"



- Inoxidable.
- Rosca macho 1/2".

Código - B. A. 774
P.V.P.: 4,25 € + IVA 21%



8 435191 200816



MUELLES CHUPETE LATÓN E INOX.

P.V.P.: 0,35 € + IVA 21%



JUNTA TÓRICA CHUPETE LATÓN E INOX.

P.V.P.: 0,35 € + IVA 21%

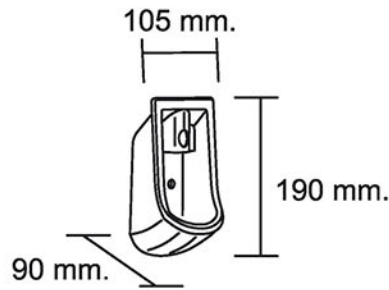

**Modelo B-7
ALUMINIO-PINTADO**

- Conexión 1/2" hembra.
- Regulador de caudal.
- Maternidad.

Código - B. A. 750

P.V.P.: 22 € + IVA 21%



8 435191 200564

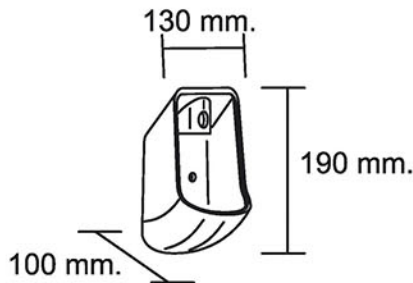

**Modelo B-8
ALUMINIO-PINTADO**

- Conexión 1/2" hembra.
- Regulador de caudal.
- Transición.

Código - B. A. 751

P.V.P.: 24 € + IVA 21%



8 435191 200588

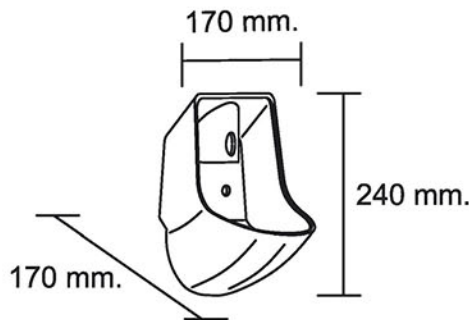

**Modelo B-9 CEBO
ALUMINIO-PINTADO**

- Conexión 1/2" hembra.
- Regulador de caudal.
- Cebo Madres.

Código - B. A. 753.001

P.V.P.: 37 € + IVA 21%



8 435191 200656

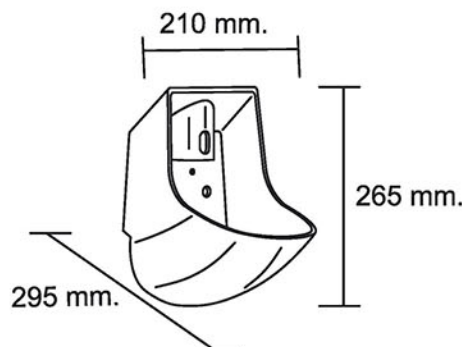

**Modelo B-91
ALUMINIO-PINTADO**

- Conexión 1/2" hembra.
- Madres grande.

Código - B. A. 754

P.V.P.: 42 € + IVA 21%



8 435191 200670

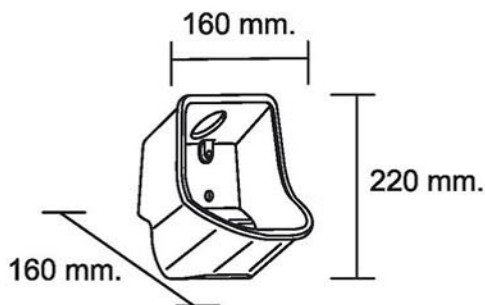

**Modelo B-9 MADRES
ALUMINIO-PINTADO**

- Conexión 1/2" hembra.
- Regulador de caudal.
- Cebo y madres.

Código - B. A. 752
P.V.P.: 37 € + IVA 21%

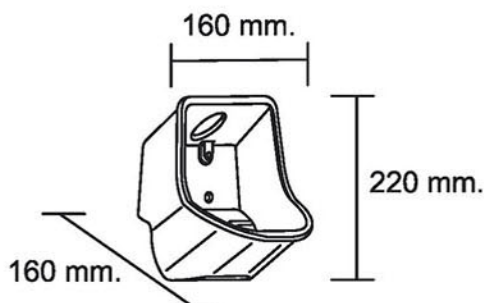

**Modelo B-93
HIERRO-ESMALTADO**

- Conexión 1/2" hembra.
- Regulador de caudal.
- Cebo y madres.

Código - B. A. 759
P.V.P.: 38 € + IVA 21%

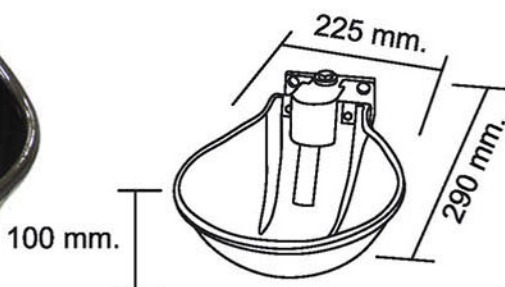

**Modelo B-30 PORCINO
HIERRO-ESMALTADO**

- Conexión 1/2" hembra.
- Gran caudal.

Código - B. A. 755
P.V.P.: 49 € + IVA 21%

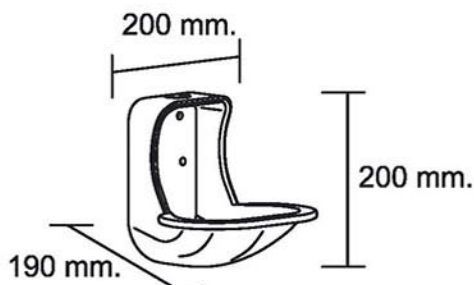

**Modelo B-9 - OVINO
ALUMINIO-PINTADO**

- Conexión 1/2" hembra.
- Regulador de caudal.

Código - B. A. 713
P.V.P.: 38 € + IVA 21%



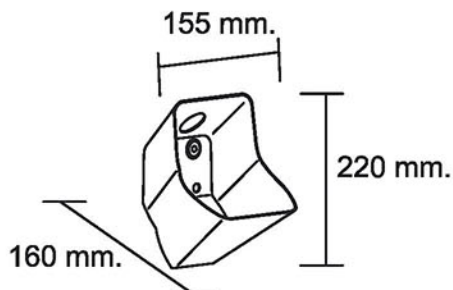

**Modelo B-94
ACERO INOXIDABLE**

- Conexión 1/2" hembra.
- Regulador de caudal.

Código - B. A. 760
P.V.P.: 38 € + IVA 21%

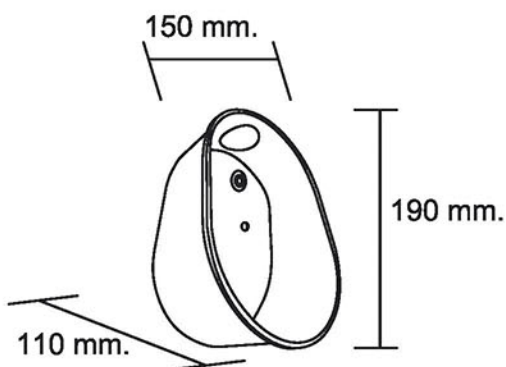

**Modelo B-92
ACERO INOXIDABLE**

- Conexión 1/2" hembra.
- Regulador de caudal.
- Transición.

Código - B. A. 758
P.V.P.: 30 € + IVA 21%



**VÁLVULA
PARA BEBEDEROS
CON RACOR REGULABLE**

- B-9 porcino.
- B-92 porcino.
- B-93 porcino.
- B-9 ovino.

Código - B. A. 815.101
P.V.P.: 15 € + IVA 21%





LAZO CERDOS CON FRENO, 70 cms.

Código - M. G. 778
P.V.P.: 16 € + IVA 21%



8 435191 204432



LAZO CERDOS CON FRENO, 50 cms.

Código - M. G. 778.050
P.V.P.: 16 € + IVA 21%



8 435191 209093



LAZO CERDOS CON FRENO, 60 cms.

Código - M. G. 778.060
P.V.P.: 16 € + IVA 21%



8 435191 209109

TENAZA ANILLO NASAL CERDOS



Código - M. G. 780
P.V.P.: 15 € + IVA 21%



8 435191 204470

ANILLO NASAL CERDOS



Código - M. G. 780.001
P.V.P.: 1 € + IVA 21%



8 435191 204487

TENAZA PARA GRAPAS DE CERDOS



Código - M. G. 779
P.V.P.: 12 € + IVA 21%



8 435191 204449

GRAPAS PARA CERDOS



3 cms. aproximado

Código - M. G. 779.001
P.V.P.: 3,25 € + IVA 21%
100 unidades.



8 435191 204456



4 cms. aproximado

Código - M. G. 779.002
P.V.P.: 3,45 € + IVA 21%
100 unidades.



8 435191 204463



LÁMPARAS INFRARROJOS

MÁS DE 5.000 HORAS DE VIDA ÚTIL • RESISTENTES A LAS SALPICADURAS



**BOMBILLA INFRARROJOS
250 W - ROJA**

Código - M. G. 2095
P.V.P.: 9,50 € + IVA 21%



**BOMBILLA PHILIPS
INFRARROJOS-PAR
100 W - ROJA**

Código - M. G. 2100
P.V.P.: 9,50 € + IVA 21%



**BOMBILLA INFRARROJOS-PAR
175 W - BLANCA**

Código - M. G. 2097
P.V.P.: 9,50 € + IVA 21%



**BOMBILLA PHILIPS
INFRARROJOS-PAR
175 W - ROJA**

Código - M. G. 2096
P.V.P.: 9,50 € + IVA 21%



**PORTALÁMPARAS CON PROTECTOR
Y CADENA DE 5 m.**

Código - M. G. 2099
P.V.P.: 24 € + IVA 21%



INCUBADORA Natal 20



Código - M. G. 2850

P.V.P.: 230 € + IVA 21%



- Incubadora automática 220/230 V.
- Capacidad para 16 huevos.
- Control digital de temperatura.
- Volteo automático.
- Tapa transparente.
- Recirculación interior del aire para mejor reparto de la temperatura.
- Entrada de agua desde el exterior.
- Fácil desmontaje para su limpieza.
- Consumo máximo: 80 w.
- Peso: 3.600 grs.
- Dimensiones: 428 x 336 x 270 mm.
- Para la incubación de huevos de gallina, pato, pavo, oca, cisne, pintada, perdiz, codorniz...

DISEÑADA Y FABRICADA EN NUESTRAS INSTALACIONES



La tapa superior transparente facilita el seguimiento visual de los huevos y polluelos una vez eclosionados, sin necesidad de abrir la incubadora.

El control de la humedad, así como el relleno de agua de la cubeta, se realiza desde el exterior mediante una boquilla lateral, sin necesidad de abrir la incubadora.

Dispone de un servomotor conectado a la bandeja para la realización del volteo de los huevos.

Fácil desmontaje para su limpieza.

Se incluye una Guía de Instrucciones de Uso y Consejos, para la obtención de resultados óptimos.

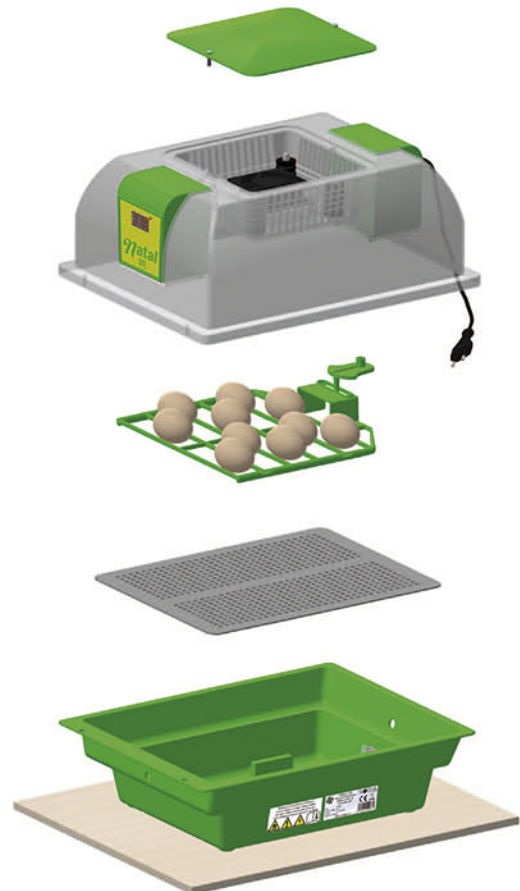



BEBEDERO POLLOS 15 L. CON ASA

Código - M. G. 2170

P.V.P.: 12 € + IVA 21%



8 435191 204111



BEBEDERO POLLOS 3 L.

Código - M. G. 2167

P.V.P.: 3,50 € + IVA 21%



8 718426 007887



BEBEDERO POLLOS 1,5 L.

Código - M. G. 2166

P.V.P.: 2,75 € + IVA 21%



8 718426 008938



BEBEDERO POLLOS 10 L. CON ASA

Código - M. G. 2171

P.V.P.: 10 € + IVA 21%



8 435191 204135

BEBEDERO CAZOLETA AVES

Bebedero idóneo para gallinas, perdices, faisanes, etc., con mecanismo de apertura por varilla-empujador en acero inoxidable.



Código - M. G. 2169

**P.V.P.: 58 € + IVA 21%
(50 unidades)**



8 435191 209079

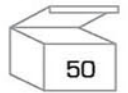

BEBEDERO POLLOS 5 L. CON ASA

Código - M. G. 2172

P.V.P.: 7 € + IVA 21%



8 435191 204142

TUBO PVC 9x14 ROLLO 50 mts.

Código - M. G. 2163

P.V.P.: 0,90 € metro + IVA 21%



8 435191 209086

"T" TRES BOCAS 12 mm.

Código - M. G. 2165

P.V.P.: 0,35 € + IVA 21%



8 427543 811115

LLAVE DE PASO 12 mm.

Código - M. G. 2164

P.V.P.: 1,40 € + IVA 21%



8 427543 811245



**COMEDERO
POLLOS
3 KG.**

Código - M. G. 2179

P.V.P.: 5,95 € + IVA 21%



8 718426 007849



TOLVA DE PIENSOS PARA AVES

CAPACIDAD 10 kgs.
CON ROSCA INTERIOR DE REGULACIÓN.

Código - M. G. 2174

P.V.P.: 16 € + IVA 21%



8 435191 204166



**COMEDERO
POLLOS
1 KG.**

Código - M. G. 2178

P.V.P.: 3,50 € + IVA 21%



8 718426 007832



PONEDERO

Código - M. G. 2177

P.V.P.: 40 € + IVA 21%



8 718426 007986



**TOLVA
AUTOMÁTICA
8 KG.**

Código - M. G. 2173

P.V.P.: 47 € + IVA 21%



8 718426 008204



**PANEL CALEFACTOR PARA POLLITOS
COMFORT 300 x 300 m/m.**

- Para calentar hasta 25 pollitos.
- Consumo muy reducido frente a las bombillas.
- Altura regulable.

Código - M. G. 2800

P.V.P.: 45 € + IVA 21%



8 718426 004237



ANILLO NASAL DE LATÓN CON CIERRE

TAMAÑO: 50 mm.

Código - M. G. 1075

P.V.P.: 7 € + IVA 21%



8 435191 202049

TAMAÑO: 60 mm.

Código - M. G. 1076

P.V.P.: 7 € + IVA 21%



8 435191 202056

TAMAÑO: 80 mm.

Código - M. G. 1077

P.V.P.: 7,75 € + IVA 21%



8 435191 202063



ANILLO NASAL INOXIDABLE CON CIERRE

TAMAÑO: 57 mm.

Código - M. G. 1079

P.V.P.: 8,50 € + IVA 21%



8 435191 202087



CABEZADA NYLON VACUNO

Código - M. G. 2083.01

P.V.P.: 17 € + IVA 21%



8 435191 203121



NARIGUERA 11 cms.

Código - M. G. 1087

P.V.P.: 7,50 € + IVA 21%



8 435191 202162



NARIGUERA 18 cms.

Código - M. G. 1088

P.V.P.: 12,50 € + IVA 21%



8 435191 202179



NARIGUERA 52 cms.

Código - M. G. 1089

P.V.P.: 22 € + IVA 21%



8 435191 202186



NARIGUERA 52 cms. - PINZA

Código - M. G. 1090

P.V.P.: 22 € + IVA 21%



8 435191 202193



EVITACOCES TRABAS

Código - M. G. 1000

P.V.P.: 12 € + IVA 21%



8 435191 201813

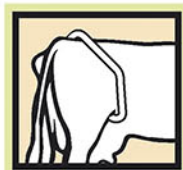

GOMAS

Código - M. G. 1010

P.V.P.: 1,50 € + IVA 21%



8 435191 201837



MUELLES

Código - M. G. 1005

P.V.P.: 1,50 € + IVA 21%



8 435191 201820



**EXTRACTOR
PARA PARTOS**

Código - M. G. 1030
P.V.P.: 197 € + IVA 21%



8 435191 201875



**CUERDAS EXTRACTOR
DE PARTOS**

Código - M. G. 1035
P.V.P.: 7 € + IVA 21%



8 435191 201936



**CARRACA
EXTRACTOR**

Código - M. G. 1045
P.V.P.: 55 € + IVA 21%



8 435191 201950



**CUERDAS LARGAS
PARA PARTOS 2,2 m.**

Código - M. G. 1040
P.V.P.: 12 € + IVA 21%



8 435191 201943



**POSADERA DE ACERO
PARA AYUDAPARTOS**

Código - M. G. 1033
P.V.P.: 40 € + IVA 21%



8 435191 201912



SIRGA PARA DESCORNAR 12 m.

Código - M. G. 1055
P.V.P.: 11 € + IVA 21%



8 435191 201981



PINZA PARA INMOVILIZAR EL RABO

Código - M. G. 1065
P.V.P.: 11 € + IVA 21%



8 435191 202001



**MANGOS SUJECIÓN
SIRGA**

Código - M. G. 1060
P.V.P.: 11 € + IVA 21%



8 435191 201998



**TENAZA UNIVERSAL
CON BULÓN**

Código - M. G. 1050
P.V.P.: 27 € + IVA 21%



8 435191 201967



ANTITETA ALUMINIO

Código - M. G. 1091
P.V.P.: 6,60 € + IVA 21%



ANTITETA PLÁSTICO

Código - M. G. 1092
P.V.P.: 2,20 € + IVA 21%

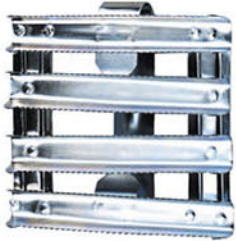

ALMOHAZA METÁLICA

Código - M. G. 2008
P.V.P.: 14 € + IVA 21%



**BOZAL METÁLICO
 TERNEROS
 14 Y 18 cms. Ø**

Código - M. G. 2012
P.V.P.: 14 € + IVA 21%



ALMOHAZA CON MANGO

Código - M. G. 2007
P.V.P.: 9 € + IVA 21%



ANTITETA CAUCHO

Código - M. G. 1093
P.V.P.: 18,60 € + IVA 21%



DUCHA LAVADO DE UBRES (AMARILLA)

Código - M. G. 2013
P.V.P.: 8 € + IVA 21%



PESO HASTA 25 kg.

Código - M. G. 2019.025
P.V.P.: 31 € + IVA 21%



PESO HASTA 50 kg.

Código - M. G. 2019.050
P.V.P.: 31 € + IVA 21%



PESO HASTA 100 kg.

Código - M. G. 2019.100
P.V.P.: 31 € + IVA 21%



**PESO DIGITAL
 HASTA 25 kg.**

Código - M. G. 2020.025
P.V.P.: 35 € + IVA 21%



**PESO DIGITAL
 HASTA 50 kg.**

Código - M. G. 2020.050
P.V.P.: 40 € + IVA 21%



**PESO DIGITAL
 HASTA 100 kg.**

Código - M. G. 2020.100
P.V.P.: 52 € + IVA 21%





SEPARADOR DE LECHE 12 L.

Código M. G. 2069
P.V.P.: 65 € + IVA 21%



8 435191 202964



SEPARADOR DE LECHE 20 L.

Código M. G. 2069-20
P.V.P.: 88 € + IVA 21%



8 435191 207259



CEPILLO OVAL

Código - M. G. 2068
P.V.P.: 14 € + IVA 21%



8 435191 202957

MANGO CEPILLO OVAL

Código - M. G. 2065
P.V.P.: 4,90 € + IVA 21%



8 435191 202926



COLADOR DE LECHE 20 cms.

Código - M. G. 2060
P.V.P.: 12 € + IVA 21%



8 435191 202865

100 mm. Ø



FILTRO PLÁSTICO 100 mm. Ø

Código - M. G. 2063
P.V.P.: 4 € + IVA 21%



8 435191 202902



OLLA PLÁSTICO 2 L.

Código - M. G. 2200-2
P.V.P.: 15 € + IVA 21%



8 435191 207235



OLLA PLÁSTICO 5 L.

Código - M. G. 2200-5
P.V.P.: 32 € + IVA 21%



8 435191 207204



OLLA PLÁSTICO 10 L.

Código - M. G. 2200-10
P.V.P.: 45 € + IVA 21%



8 435191 207211



OLLA PLÁSTICO 20 L.

Código - M. G. 2200-20
P.V.P.: 63 € + IVA 21%



8 435191 207228



CUBO SÚPER TERNEROS

Código - M. G. 2032

P.V.P.: 11,75 € + IVA 21%



8 435191 202544

TAPA PARA CUBO SÚPER



Código - M. G. 2032-02

P.V.P.: 2 € + IVA 21%



8 435191 208720

SOPORTE PARA CUBO SÚPER



Código - M. G. 2032-01

P.V.P.: 1 € + IVA 21%



8 435191 208737



CUBO UNIVERSAL TERNEROS

Código - M. G. 2033

P.V.P.: 9 € + IVA 21%



8 435191 202551

BIBERÓN TERNEROS 2,5 L. REGULABLE CON ASA



- Flujo de leche regulable.
- Fácil limpieza y llenado.
- Boca ancha.

Código - M. G. 2028

P.V.P.: 23 € + IVA 21%



8 435191 208171



BIBERÓN TERNEROS 3 L. CON ASA Y VÁLVULA

Código - M. G. 2039

P.V.P.: 13 € + IVA 21%



8 435191 202612



BIBERÓN TERNEROS 2 L.

Código - M. G. 2034

P.V.P.: 7,50 € + IVA 21%



8 435191 202568



**CUBO SÚPER PARA CORDEROS
3 TETINAS. 8 L.**

Código - M. G. 2031

P.V.P.: 19 € + IVA 21%



**TAPA PARA
CUBO SÚPER**

Código - M. G. 2032-02

P.V.P.: 2 € + IVA 21%



**SOPORTE PARA
CUBO SÚPER**

Código - M. G. 2032-01

P.V.P.: 1 € + IVA 21%



**CUBO LACTANCIA
PARA CORDEROS
5 TETINAS. 11 L.**

Código - M. G. 2030

P.V.P.: 24 € + IVA 21%



**CUBO LACTANCIA
PARA CORDEROS
2 DEPARTAMENTOS
4 TETINAS**

Código - M. G. 2042

P.V.P.: 15,60 € + IVA 21%



**BIBERÓN
CORDEROS 3 L.
CON ASA
Y VÁLVULA**

Código - M. G. 2040

P.V.P.: 13 € + IVA 21%



**BIBERÓN
CORDEROS 2 L.**

Código - M. G. 2035

P.V.P.: 7,50 € + IVA 21%



**BIBERÓN
CORDEROS 500 ML.**

Código - M. G. 2037

P.V.P.: 6,30 € + IVA 21%



**BIBERÓN TETINA
SILICONA 500 ML.**

Código - M. G. 2038

P.V.P.: 6,30 € + IVA 21%





VÁLVULA Y TETINAS PARA TERNEROS



**VÁLVULA CUBO
UNIVERSAL Y SÚPER
CON TETINA**

Código - M. G. 2049
P.V.P.: 3,30 € + IVA 21%



8 435191 202728

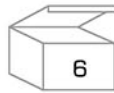

**TETINA SÚPER
CAUCHO**

Código - M. G. 2052
P.V.P.: 1,25 € + IVA 21%



8 435191 202766

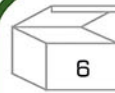

**TETINA SÚPER
ROJA**

Código - M. G. 2053
P.V.P.: 1,25 € + IVA 21%



8 435191 202773



**TETINA
UNIVERSAL
CAUCHO**

Código - M. G. 2055
P.V.P.: 2 € + IVA 21%



8 435191 202803

VÁLVULA Y TETINAS PARA CORDEROS



**VÁLVULA CUBO
CORDEROS CON
PROTECTOR Y TETINA**

Código - M. G. 2048
P.V.P.: 4 € + IVA 21%



8 435191 202704

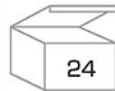

**TETINA CUBO
CORDEROS CAUCHO
ARO REFORZADO**

Código - M. G. 2050
P.V.P.: 1,20 € + IVA 21%



8 435191 202742

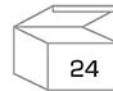

**TETINA CUBO
CORDEROS
ROJA**

Código - M. G. 2051
P.V.P.: 1,25 € + IVA 21%



8 435191 202759

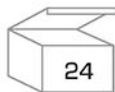

**TETINA BOTELLA
DOBLE ARO**

Código - M. G. 2036
P.V.P.: 1,20 € + IVA 21%



8 435191 202582

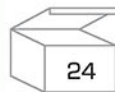

**TETINA BOTELLA
SILICONA**

Código - M. G. 2046
P.V.P.: 1,20 € + IVA 21%



8 435191 202681



**TETINA ADAPTABLE
A BOTELLA**

Código - M. G. 2029
P.V.P.: 3 € + IVA 21%



8 435191 202407



JARRA ALIMENTACIÓN 1,5 litros

Código - M. G. 2015
P.V.P.: 7 € + IVA 21%



PALETA CEREALES 1 kg.

Código - M. G. 2016
P.V.P.: 6 € + IVA 21%



JARRA 1 litro

Código - M. G. 2014
P.V.P.: 5 € + IVA 21%



PALETA CEREALES 2 kg.

Código - M. G. 2018
P.V.P.: 8,60 € + IVA 21%



PALETA CEREALES 1,5 kg.

Código - M. G. 2017
P.V.P.: 7,60 € + IVA 21%



CUBO FLEXIBLE 15 L.

Código - M. G. 2720
P.V.P.: 6 € + IVA 21%



CUBO FLEXIBLE 17 L.

Código - M. G. 2721
P.V.P.: 7 € + IVA 21%



CUBO FLEXIBLE 28 L.

Código - M. G. 2722
P.V.P.: 8 € + IVA 21%



CUBO LACTANCIA BLANCO, 11 litros

Código - M. G. 2044
P.V.P.: 10 € + IVA 21%



CUBO LACTANCIA VERDE, 12 litros

Código - M. G. 2045
P.V.P.: 8 € + IVA 21%



CUBO DE AGUA REFORZADO, 10 litros

Código - M. G. 2047
P.V.P.: 3 € + IVA 21%





CENCERRO Nº 7

45 mm.



Código - M. G. 2085-7
P.V.P.: 8,50 € + IVA 21%



8 435191 207174

PERROS

CENCERRO Nº 8

60 mm.



Código - M. G. 2085-8
P.V.P.: 9,50 € + IVA 21%



8 435191 207181

PERROS

CENCERRO Nº 1

85 mm.



Código - M. G. 2085
P.V.P.: 16,50 € + IVA 21%



8 435191 203145

CENCERRO Nº 2

105 mm.



Código - M. G. 2086
P.V.P.: 17,50 € + IVA 21%



8 435191 203152

CENCERRO Nº 3

125 mm.



Código - M. G. 2087
P.V.P.: 22,50 € + IVA 21%



8 435191 203169

CENCERRO Nº 4

150 mm.



Código - M. G. 2088
P.V.P.: 25,50 € + IVA 21%



8 435191 203176

CENCERRO Nº 5

185 mm.



Código - M. G. 2089
P.V.P.: 38 € + IVA 21%



8 435191 203183

CENCERRO Nº 6

215 mm.



Código - M. G. 2090
P.V.P.: 47 € + IVA 21%



8 435191 203190

**COLLARES PARA PERROS
(CUERO)**

45 x 2 cms.



Código - M. G. 2091-20

P.V.P.: 7,50 € + IVA 21%



50 x 2,5 cms.



Código - M. G. 2091-25

P.V.P.: 8 € + IVA 21%



55 x 3 cms.

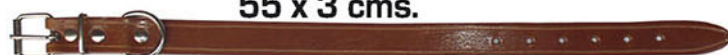

Código - M. G. 2091-30

P.V.P.: 9,50 € + IVA 21%



60 x 3,5 cms.

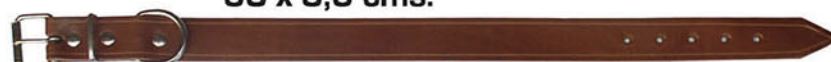

Código - M. G. 2091-60

P.V.P.: 9,50 € + IVA 21%



70 x 3,5 cms.



Código - M. G. 2091-70

P.V.P.: 10 € + IVA 21%



80 x 4 cms.



Código - M. G. 2091-80

P.V.P.: 10,50 € + IVA 21%



COLLAR VACUNO (CUERO)

125 x 5,5 cms.

Código - M. G. 2093

P.V.P.: 25 € + IVA 21%



COLLAR OVINO (CUERO)

55 x 3,5 cms.

Código - M. G. 2091

P.V.P.: 11,50 € + IVA 21%



55 x 4,5 cms.

Código - M. G. 2092

P.V.P.: 13,50 € + IVA 21%





APLICADOR ANILLOS DE CAUCHO

Código - M. G. 2151
P.V.P.: 9 € + IVA 21%

8 435191 203992



ANILLOS DE CAUCHO
(100 UNIDADES)

Código - M. G. 2152
P.V.P.: 3,30 € + IVA 21%

8 435191 204005



TIJERA ESQUILAR OVINO

- Corte: 14,5 cms.
- Longitud: 29 cms.

Código - M. G. 2143
P.V.P.: 14,50 € + IVA 21%

8 435191 203916



ESQUILADORA MANUAL OVINO

Código - M. G. 2144
P.V.P.: 27 € + IVA 21%

8 435191 203923



ESQUILADORA MANUAL VACUNO-EQUINO

Código - M. G. 2145
P.V.P.: 27 € + IVA 21%

8 435191 203930



TIJERA PARA PEZUÑAS OVINO

Código - M. G. 2154
P.V.P.: 16,50 € + IVA 21%

8 435191 204029



TIJERA DENTADA PARA PEZUÑAS OVINO

Código - M. G. 2155
P.V.P.: 16,50 € + IVA 21%

8 435191 204036



TIJERA PEZUÑAS SÚPER - LISA

Código - M. G. 215.401
P.V.P.: 20 € + IVA 21%

8 435191 202131

TIJERA PEZUÑAS SÚPER - DENTADA

Código - M. G. 215.501
P.V.P.: 20 € + IVA 21%

8 435191 200687



GANCHO PARA CUELLO (115 cms.)

Código M. G. 2148
P.V.P.: 22 € + IVA 21%

8 435191 203961



GANCHO PARA PATA (115 cms.)

Código M. G. 2149
P.V.P.: 22 € + IVA 21%

8 435191 203978



GANCHO PARA PATA Y CUELLO (135 cms.)

Código M. G. 2149.01
P.V.P.: 25 € + IVA 21%

8 435191 209284



GANCHO PARA PATA (sin mango)

Código M. G. 2150
P.V.P.: 9 € + IVA 21%

8 435191 203985



JERINGA DE 5 ml.

Código - M. G. 2156

P.V.P.: 5,60 € + IVA 21%



8 435191 204043

JERINGA DE 10 ml.

Código - M. G. 2157

P.V.P.: 6,20 € + IVA 21%



8 435191 204050

JERINGA DE 20 ml.

Código - M. G. 2158

P.V.P.: 6,35 € + IVA 21%



8 435191 204067

JERINGA DE 30 ml.

Código - M. G. 2159

P.V.P.: 6,45 € + IVA 21%



8 435191 204074

JERINGA DE 50 ml.

Código - M. G. 2160

P.V.P.: 7,75 € + IVA 21%



8 435191 204081



JERINGA DE 100 ml.

Código - M. G. 2161

P.V.P.: 8,50 € + IVA 21%



8 435191 204098



AGUJAS

[12 UNIDADES]

Código - M. G. 2162

P.V.P.: 7,70 € + IVA 21%



8 435191 204104



**PISTOLA
PARA SACRIFICAR
ANIMALES**

Código - M. G. 2094

P.V.P.: 166 € + IVA 21%



8 435191 203237

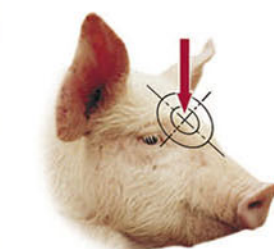

CARTUCHO VERDE

[50 UNIDADES]

Cerdos y Becerros

Código - M. G. 209.404

P.V.P.: 34 € + IVA 21%



8 435191 203275

CARTUCHO AZUL

[50 UNIDADES]

Toros

Código - M. G. 209.402

P.V.P.: 34 € + IVA 21%



8 435191 203251



**CABEZADAS DE NYLON
CON FORRO DE NEOPRENO
CABALLOS**

ACOLCHADA PARA PROTECCIÓN
DE NARIZ Y NUCA

Código - M. G. 2079 - COBB

P.V.P.: 13,75 € + IVA 21%



8 435191 203077

Código - M. G. 2079 - FULL

P.V.P.: 13,75 € + IVA 21%



8 435191 207051

Código - M. G. 2079 - PONI

P.V.P.: 13,75 € + IVA 21%



8 435191 207044

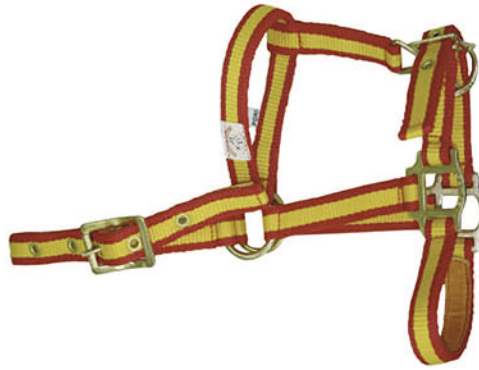

**CABEZADAS DE NYLON
BANDERA ESPAÑOLA**

Código - M. G. 2079.50 - COBB

P.V.P.: 13,60 € + IVA 21%



8 435191 209291

Código - M. G. 2079.60 - FULL

P.V.P.: 13,60 € + IVA 21%



8 435191 209307

Código - M. G. 2079.70 - PONI

P.V.P.: 13,60 € + IVA 21%



8 435191 209314



**RAMAL NYLON
CON MOSQUETÓN
180 cms.**

Código - M. G. 2080

P.V.P.: 8 € + IVA 21%



8 435191 203084



CEPILLO MEXIL

Código - M. G. 2119

P.V.P.: 6,25 € + IVA 21%



8 435191 203565



CEPILLO BRUZA CON CINTA

Código - M. G. 2121

P.V.P.: 7,50 € + IVA 21%



8 435191 203589

**HORCA
PARA
VIRUTA**



Código - M. G. 2117

P.V.P.: 22 € + IVA 21%



8 435191 203527

**HORCA
REFORZADA
CON MANGO
PARA VIRUTA**



Código - M. G. 2118

P.V.P.: 27 € + IVA 21%



8 435191 203558

**RECOGEDOR
ESTIÉRCOL**



Código - M. G. 2102

P.V.P.: 30 € + IVA 21%



8 435191 203350

TENAZA ARTICULADA-1



Código - M. G. 1094

P.V.P.: 37 € + IVA 21%



8 435191 202230

TENAZA PARA CASCOS-2



Código - M. G. 1095

P.V.P.: 21 € + IVA 21%



8 435191 202254

TENAZA PARA CASCOS-4



Código - M. G. 1097

P.V.P.: 45 € + IVA 21%



8 435191 202278

TENAZA COCODRILO PARA REMACHAR-5



Código - M. G. 1098

P.V.P.: 22 € + IVA 21%



8 435191 202285

ESCOFINA CURVA PARA PEZUÑAS



Código - M. G. 2002

P.V.P.: 14 € + IVA 21%



8 435191 202322

LIMA CON MANGO PARA PEZUÑAS



Código - M. G. 2001

P.V.P.: 24 € + IVA 21%



8 435191 202315

LEGRA ANCHA CORTE DERECHO



Código - M. G. 2004

P.V.P.: 6,60 € + IVA 21%



8 435191 202346

MARTILLO HERRADOR



Código - M. G. 1099

P.V.P.: 16 € + IVA 21%



8 435191 202292

LEGRA ANCHA CORTE IZQUIERDO



Código - M. G. 2005

P.V.P.: 6,60 € + IVA 21%



8 435191 202353

PUJAVANTE 60 cms.



Código - M. G. 2000

P.V.P.: 25 € + IVA 21%



8 435191 202308

LEGRA ANCHA DOBLE CORTE



Código - M. G. 2006

P.V.P.: 6,60 € + IVA 21%



8 435191 202360

CUCHILLA MANGO PLÁSTICO



Código - M. G. 2003

P.V.P.: 11 € + IVA 21%



8 435191 202339



VARIOS COLORES



**COMEDERO PORTÁTIL
PARA CABALLOS**

Código - M. G. 2072

**P.V.P.: 18 € + IVA 21%
(CON ASA)**



8 435191 203008

Código - M. G. 2073

**P.V.P.: 16 € + IVA 21%
(SIN ASA)**



8 435191 203015

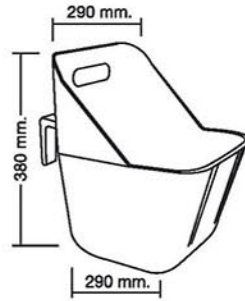

**COMEDERO CON ANCLAJE,
11 litros**

Código - M. G. 2074

**P.V.P.: 21 € + IVA 21%
(CON ANCLAJE)**



8 435191 203022

Código - M. G. 2075

**P.V.P.: 18 € + IVA 21%
(SIN ANCLAJE)**



8 435191 203039

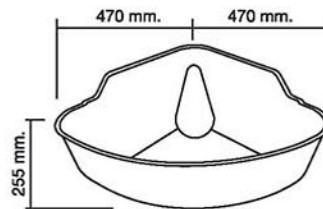

**COMEDERO ESQUINA,
26 litros**

Código - M. G. 2077

P.V.P.: 22 € + IVA 21%



8 435191 203053

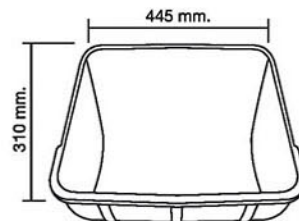

**COMEDERO RECTANGULAR,
16 litros**

Código - M. G. 2078

P.V.P.: 23 € + IVA 21%



8 435191 203060

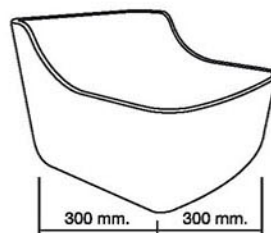

**COMEDERO CUADRADO,
8 litros**

Código - M. G. 2071

P.V.P.: 18 € + IVA 21%



8 435191 208881



**COMEDERO
PARA COLGAR, 12 litros**

Código - M. G. 2712

P.V.P.: 20 € + IVA 21%



8 435191 208898

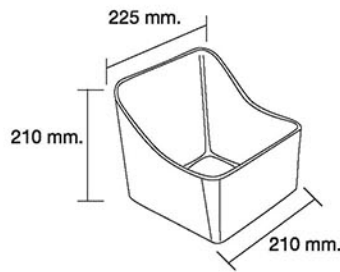

**COMEDERO
CUADRADO, 4 litros**

Código - M. G. 2714

P.V.P.: 12 € + IVA 21%



8 435191 208911

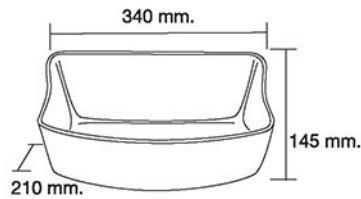

**COMEDERO
RECTANGULAR, 5 litros**

Código - M. G. 2715

P.V.P.: 13 € + IVA 21%



8 435191 208904

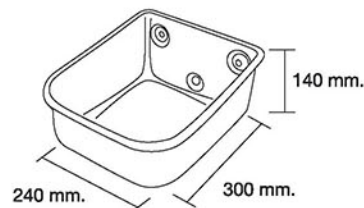

**COMEDERO
ACERO INOXIDABLE, 6 litros**

Código - M. G. 2710

P.V.P.: 41 € + IVA 21%



8 435191 207846



**SOPORTE PARA
PIEDRAS MINERALES**

Código - M. G. 2076

P.V.P.: 5,60 € + IVA 21%



8 435191 203046



**RUEDA ANTIPINCHAZOS
DISCO CHAPA**

Código - M. G. 2141

P.V.P.: 24 € + IVA 21%



8 435191 203862



**RUEDA ANTIPINCHAZOS
DISCO PLÁSTICO**

Código - M. G. 2141-01

P.V.P.: 22 € + IVA 21%



8 435191 208867



**RUEDA CARRETILLA
DISCO EN ALUMINIO**

Código - M. G. 2137

P.V.P.: 30 € + IVA 21%



8 435191 203800



**RUEDA CARRETILLA
DISCO PLÁSTICO**

Código - M. G. 2138

P.V.P.: 16 € + IVA 21%



8 435191 203831



**CUBIERTA
CARRETILLA, 350 - 8**

Código - M. G. 2139

P.V.P.: 9 € + IVA 21%



8 435191 203848



**CÁMARA RUEDA
CARRETILLA, 350 - 8**

Código - M. G. 2140

P.V.P.: 6 € + IVA 21%



8 435191 203855



33 cms.

PALA ALUMINIO CON MANGO

Código - M. G. 2131
P.V.P.: 25 € + IVA 21%

8 435191 203725



PALA PLÁSTICO CON MANGO

Código - M. G. 2130
P.V.P.: 26 € + IVA 21%

8 005522 310028



ARRASTRADOR PLÁSTICO CON MANGO 66 cms.

Código - M. G. 2116
P.V.P.: 32 € + IVA 21%

8 435191 203510



ASA ERGONÓMICA PARA MANGOS, Ø 28 m/m.

Código - M. G. 2136
P.V.P.: 4 € + IVA 21%

8 435191 203794



MANGO ARRASTRADOR

Código - M. G. 2116.01
P.V.P.: 15 € + IVA 21%

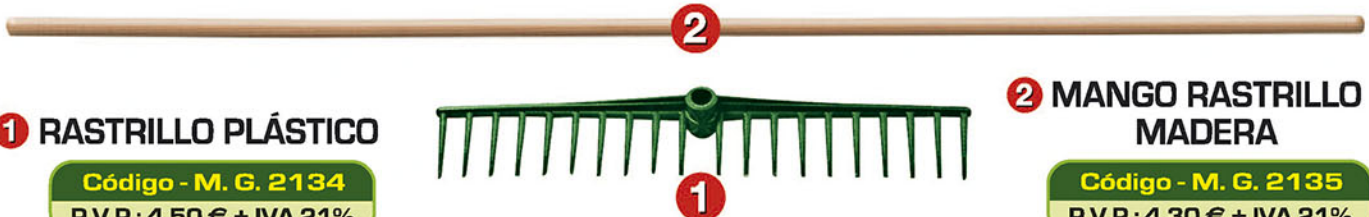

1 RASTRILLO PLÁSTICO

Código - M. G. 2134
P.V.P.: 4,50 € + IVA 21%

8 435191 203770

2 MANGO RASTRILLO MADERA

Código - M. G. 2135
P.V.P.: 4,30 € + IVA 21%

8 435191 203787



PALA LIMPIADORA CURVA
75 cms.

Código - M. G. 2104

P.V.P.: 31,50 € + IVA 21% [con mango]



Código - M. G. 2105

P.V.P.: 28,50 € + IVA 21% [sin mango]



PALA LIMPIADORA CURVA
55 cms.

Código - M. G. 2106

P.V.P.: 29,50 € + IVA 21% [con mango]



Código - M. G. 2107

P.V.P.: 27,50 € + IVA 21% [sin mango]



PALA LIMPIADORA RECTA
75 cms.

Código - M. G. 2108

P.V.P.: 31,50 € + IVA 21% [con mango]



Código - M. G. 2109

P.V.P.: 28,50 € + IVA 21% [sin mango]



PALA LIMPIADORA RECTA
55 cms.

Código - M. G. 2110

P.V.P.: 29,50 € + IVA 21% [con mango]



Código - M. G. 2111

P.V.P.: 27,50 € + IVA 21% [sin mango]



RAEDERA DE PLÁSTICO

Código - M. G. 2132

P.V.P.: 9 € + IVA 21% [con mango]



Código - M. G. 2132.01

P.V.P.: 5 € + IVA 21% [sin mango]



GOMA PALAS 75, 60 y 55 cms.

Código - M. G. 2112

P.V.P.: 8 € + IVA 21%



CEPILLOS BARRENDEROS CON GARRA Y MANGO

340 mm.



Código - M. G. 2124

P.V.P.: 10,15 € + IVA 21%



520 mm.



Código - M. G. 2126

P.V.P.: 12,20 € + IVA 21%



430 mm.



Código - M. G. 2125

P.V.P.: 11,20 € + IVA 21%



610 mm.



Código - M. G. 2127

P.V.P.: 14,30 € + IVA 21%



P.V.C. 400 mm.



Código - M. G. 2128

P.V.P.: 12,25 € + IVA 21%



P.V.C. 500 mm.



Código - M. G. 2129

P.V.P.: 13,25 € + IVA 21%



MANGO CEPILLO
BARRENDERO

Código - M. G. 2129.01

P.V.P.: 3,50 € + IVA 21%



MANGO CEPILLO BARRENDERO
CON ROSCA. P.V.C. 400 - 500 mm.

Código - M. G. 2129.02

P.V.P.: 3,50 € + IVA 21%



GARRAS
PARA CEPILLO

Código - M. G. 2129.03

P.V.P.: 2,65 € + IVA 21%



CAJA MULTIUSOS
DOS DEPARTAMENTOS

Código - M. G. 2300

P.V.P.: 10 € + IVA 21%



CAJA MULTIUSOS DOS DEPARTAMENTOS
(CON ANCLAJES)

Código - M. G. 2301

P.V.P.: 13 € + IVA 21%





BOTA STEPLITEX



- Números 36 al 49.
- Color verde y suela negra.
- Robusta y ligera.
- Agarre óptimo incluso en suelos mojados.
- Horma más ancha.
- Espolón quita botas.
- Incluye juego de plantillas.



CON PUNTERA DE ACERO

Código - M. G. 2510

P.V.P.: 55 € + IVA 21%

CON PUNTERA DE ACERO Y PLANTILLA DE SEGURIDAD

Código - M. G. 2520

P.V.P.: 58 € + IVA 21%

SIN PROTECCIÓN

Código - M. G. 2500

P.V.P.: 51 € + IVA 21%



BOTA MIDILITE (CORTA)



- Números 37 al 47.
- Color verde y suela negra.
- Agarre óptimo incluso en suelos mojados.
- Caña más corta, más ligera y cómoda.
- Espolón quita botas.
- Incluye juego de plantillas.

Código - M. G. 2550

P.V.P.: 51 € + IVA 21%



CAÑA Y SUELA EXTRAGRUESAS CON PUNTERA DE ACERO



BOTA THERMOLITE

- Números 39 al 47.
- Horma más ancha.
- Agarre óptimo incluso en suelos mojados.
- Talón amortiguador.
- Suela gruesa (mayor aislamiento).

CON PUNTERA DE ACERO

Código - M. G. 2540

P.V.P.: 78 € + IVA 21%





BOTA LITEFIELD

- Números 36 al 47.
- Muy ligeras.
- Talón amortiguador.
- Ligeras con caña alta flexible.
- Incluye juego de plantillas.

Código - M. G. 2535

P.V.P.: 58 € + IVA 21%

IDEAL PARA CAZAR,
HÍPICA, JARDÍN.
FÁCIL LIMPIEZA
DE LA SUELA



BOTA STEPLITEX ALIMENTARIA

- Números 36 al 49.
- Muy ligeras.
- Agarre óptimo incluso en suelos mojados.
- Fácil de limpiar y desinfectar.
- Horma más ancha.
- Espolón quita botas.
- Incluye juego de plantillas.

CON PUNTERA DE ACERO

Código - M. G. 2530

P.V.P.: 55 € + IVA 21%



PLANTILLAS ERGONÓMICAS PARA BOTAS



**AÍSLAN DEL FRÍO
Y ABSORBEN HUMEDAD**

Código - M. G. 2545

P.V.P.: 5,50 € + IVA 21%





**CHAQUETA
HIDRO
CON CAPUCHA**

Con cremallera
y velcro,
bolsillo estanco,
puños elásticos,
PVC 340 grs.
Tallas 3, 4, 5, 6.

Código - M. G. 262
P.V.P.: 38,50 € + IVA 21%

GUÍA DE TALLAS

3	4	5	6
M	L	XL	XXL



**DELANTAL
PVC
115x70 cms.**

Autoajustable,
PVC 340 grs.
Colores:
Blanco o Verde

Código Verde - M. G. 2630
Código Blanco - M. G. 2631
P.V.P.: 16 € + IVA 21%



**PETO
NÓRDICO
AJUSTABLE**

Tirante elástico
y ajustable,
lateral ajustable velcro,
PVC 340 grs. 1 cara.
Tallas 3, 4, 5, 6.

Código - M. G. 260
P.V.P.: 36,50 € + IVA 21%

GUÍA DE TALLAS

3	4	5	6
M	L	XL	XXL



**MANGUITO
TEX
PVC - PAR**

Cierre elástico,
PVC 340 grs.
Colores:
Blanco o Verde

Código Verde - M. G. 2632
Código Blanco - M. G. 2633
P.V.P.: 12,50 € + IVA 21%



**PANTALÓN
AJUSTABLE**

Cierre elástico
en cintura,
PVC 340 grs. 1 cara.
Tallas 3, 4, 5, 6.

Código - M. G. 261
P.V.P.: 22 € + IVA 21%

GUÍA DE TALLAS

3	4	5	6
M	L	XL	XXL



**DELANTAL
CON MANGAS
120x100 cms.**

Ajustable
con hebilla y broche,
puño con gomas,
PVC 340 grs. 1 cara.

**Código Verde
M. G. 2634**
**Código Blanco
M. G. 2635**
P.V.P.: 37,50 € + IVA 21%



REPELENTES POR ULTRASONIDOS PARA INTERIORES

- Elimina ratones, roedores e insectos de sus instalaciones.
- Variedad de frecuencias y niveles de potencia.

- Resultados visibles a partir de 72 horas (2 semanas para las ratas).
- Control de funcionamiento por LED.



Mod. 45
(hasta 45 m².)

Código - M. G. 2210

P.V.P.: 18 € + IVA 21%



5 414099 235239



Mod. 45-3
(pack 3 unid.)

Código - M. G. 2213

P.V.P.: 40 € + IVA 21%



5 414099 352318



Mod. 140
(hasta 140 m².)

Código - M. G. 2215

P.V.P.: 34 € + IVA 21%



5 414099 232207



MOD. 325 PRO (hasta 325 m².)

Código - M. G. 2218

P.V.P.: 74 € + IVA 21%



5 414099 236007

REPELENTE POR ULTRASONIDOS PARA EXTERIORES

- Emplea 4 pilas tipo "D" **no incluidas** (autonomía de 4-6 meses).
- Posibilidad de conectar a la red (**adaptador no incluido**).
- Destellos de luz para una mayor eficacia.
- Siete niveles de frecuencia.
- Al detectar al intruso, emite los ultrasonidos y los destellos de luz, haciendo que abandone el lugar.
- Evita que animales no deseados (perros, gatos...) entren en su jardín o terraza.



GARDEN PROTECTOR

Código - M. G. 2220

P.V.P.: 54 € + IVA 21%



5 414099 230524



ADAPTADOR RED

Código - M. G. 2221

P.V.P.: 12 € + IVA 21%



5 414099 230548



SUPERCAT RATONES PRO

EXPOSITOR 8 BLÍSTER

- Captura mejorada
- Evita falsos cierres
- Fuerza impacto mejorada

Código - M. G. 2190

P.V.P.: 4,75 € (BLÍSTER) + IVA 21%



7 640104 971658



MÁS EFICAZ



SUPERCAT RATONES

EXPOSITOR 14 BLÍSTER

Código - M. G. 2184.02

P.V.P.: 4,25 € (BLÍSTER) + IVA 21%



7 640104 970057

CEBO RATONES

Bolsa 6 unidades.

Código - M. G. 2184.01

P.V.P.: 4 € + IVA 21%



7 640104 970408



SUPERCAT RATAS

EXPOSITOR 12 UNIDADES

Código - M. G. 2185

P.V.P.: 7 € (unidad) + IVA 21%



7 640104 970255

CEBO RATAS

Bolsa 3 unidades.

Código - M. G. 2185.01

P.V.P.: 7 € + IVA 21%



7 640104 970651



CEBO PARA TRAMPAS

CAJA 2 JERINGAS

Código - M. G. 2190.01

P.V.P.: 4 € (unidad) + IVA 21%



7 640104 970415

PARA TODAS LAS TRAMPAS



CEPO TOPOS SUPERCAT

Código - M. G. 2188

P.V.P.: 18 € (unidad) + IVA 21%



7 640104 975458



- Rápido y fácil de utilizar.
- Funciona en cualquier dirección del túnel.
- Se ve desde lejos si ha habido una captura.
- Segura para los usuarios y las mascotas.



EXPOSITOR
12 UNIDADES



- REUTILIZABLE
- NO CONTAMINANTE
- SIN PESTICIDAS

CEPO DE TOPOS EXTRA

Código - M. G. 2198

P.V.P.: 21 € (unidad) + IVA 21%



7 640104 972341



CEPO TOPOS

Código - M. G. 2183

P.V.P.: 12 € + IVA 21%



8 435191 204302



AHUYENTA ROEDORES SOLAR

Código - M. G. 2235

P.V.P.: 28 € + IVA 21%



7 640104 977049

El Ahuyenta Roedores Solar emite ondas de sonido para ahuyentar topes, ratas de campo, ratones y ratas de una zona circundante de unos 650 m². Es especialmente apropiado para jardines y céspedes.



- REUTILIZABLE
- NO CONTAMINANTE
- SIN PESTICIDAS



**EXPOSITOR
12 UNIDADES**

TRAMPA PARA MOSCAS
Código - M. G. 2186
P.V.P.: 9,50 € [unidad] + IVA 21%

CEBO PARA MOSCAS
[2 UNIDADES]
Código - M. G. 2186.01
P.V.P.: 6 € + IVA 21%

**EXPOSITOR
12 UNIDADES**

TRAMPA PARA AVISPAS
Código - M. G. 2187
P.V.P.: 9,50 € [unidad] + IVA 21%

CEBO PARA AVISPAS
[2 UNIDADES]
Código - M. G. 2187.01
P.V.P.: 6 € + IVA 21%

PINCHOS AHUYENTA PALOMAS
300 cms. (9 flejes)
Código - M. G. 2191.03
P.V.P.: 32 € + IVA 21%

100 cms. (3 flejes)
Código - M. G. 2191.01
P.V.P.: 13 € + IVA 21%

**ELIMINADOR DE INSECTOS
LED 24 W**
Código - M. G. 2232
P.V.P.: 90 € + IVA 21%

**ELIMINADOR DE INSECTOS
LED 10 W**
Código - M. G. 2231
P.V.P.: 37 € + IVA 21%



CERCADOS ELÉCTRICOS Y PASTORES ELÉCTRICOS

CÓMO VERIFICAR SU CORRECTO FUNCIONAMIENTO





CÓMO COMPROBAR UN PASTOR ELÉCTRICO

CUANDO COMPROBAMOS UN PASTOR, DEBEMOS OBTENER:



2.500 voltios para animales dóciles
(vacas, caballos, cerdos, mascotas...)



4.000 voltios para animales difíciles
(ovejas, cabras, animales salvajes...)



NO TENEMOS SUFICIENTE ENERGÍA

APAGAR EL PASTOR

Retire los cables, los terminales y las tuercas de plástico

ENCENDER EL PASTOR



Compruebe directamente en los terminales para obtener el valor de descarga del equipo



Voltaje +6.000 voltios
PASTOR OK



Voltaje -6.000 voltios



APAGUE EL EQUIPO

Compruebe la alimentación.
Si es necesario, cambie las baterías

COMPROBAR DE NUEVO



Voltaje +6.000 voltios
PASTOR OK



Voltaje -6.000 voltios
ERROR EN EL PASTOR.
SE DEBE REVISAR
POR EL SERVICIO OFICIAL

COLOQUE EL PASTOR EN EL CERCADO, SEGÚN EL MANUAL, Y COMPRUÉBELO



Voltaje +4.000 voltios
CERCADO OK (hemos acabado)



Voltaje -4.000 voltios, animales difíciles
Voltaje -2.500 voltios, animales dóciles



REVISE EL CERCADO



CÓMO COMPROBAR UN CERCADO

CUANDO EL PASTOR FUNCIONA, PERO NO HAY ENERGÍA EN LA CERCA:

APAGAR EL PASTOR

COMPROBAR

- Desconecte el cable rojo del cercado.
- Mantenga la pica de tierra conectada.

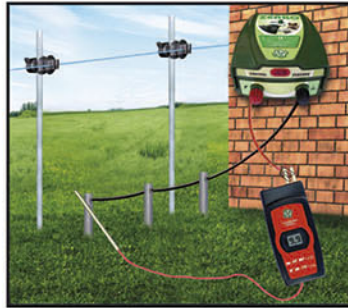

Conecte el comprobador:

- Un conector al cable rojo del pastor [sin conectar al cercado].
- El otro conector, a la pica de tierra.

Podrá verificar si necesita mejorar:

↓ ↓

Los cables o Las conexiones

ENCENDER EL PASTOR (VERIFIQUE LA LECTURA DEL COMPROBADOR)

↓

Voltaje +6.000 voltios
PASTOR OK

↓

Voltaje -6.000 voltios
↓

APAGAR EL PASTOR

Conecte la línea [roja] a la cerca

REVISE Y COMPRUEBE LAS CONEXIONES Y COMPROBAR DE NUEVO

ENCENDER EL PASTOR

COMPRUEBE LA CERCA LEJOS DEL PASTOR

↓

Voltaje +4.000 voltios, animales difíciles
Voltaje +2.500 voltios, animales dóciles
CERCADO OK (hemos acabado)

↓

Voltaje -4.000 voltios, animales difíciles
Voltaje -2.500 voltios, animales dóciles
REVISE EL CERCADO (TOMA DE TIERRA)

CONECTE EL COMPROBADOR DE CERCAS A LA LÍNEA Y A LA TIERRA.

CORTOCIRCUITE LA CERCA AL MENOS A 10 METROS DE LA TOMA DE TIERRA. PARA ELLO USE UNAS VARILLAS DE METAL SOBRE LA LÍNEA

Voltaje +1.000 voltios

- Mejore la toma de tierra, coloque picas metálicas separadas 3 metros, evite materiales de rápida oxidación.
- Compruebe la línea: cables rotos, aisladores o maleza tocando la línea.

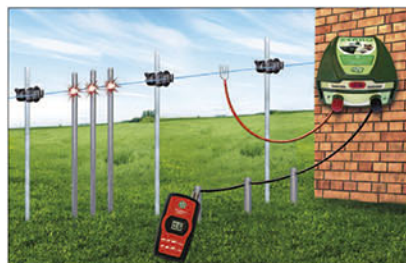

→ Voltaje -1.000 voltios [se considera aceptable].
Cuanto menor sea el valor, mejor es la toma de tierra.

COMPROBAR LA CERCA

↓

Voltaje -4.000 V, animales difíciles
Voltaje -2.500 V, animales dóciles

“MEJORE LAS CONDICIONES DE LA CERCA CON MEJORES UNIONES DEL CONDUCTOR, UNIONES VERTICALES, MEJORES CABLES CONDUCTORES...”

COMPROBAR LA CERCA DE NUEVO (LEJOS DEL PASTOR)

Voltaje +4.000 voltios, animales difíciles • Voltaje +2.500 voltios, animales dóciles
CERCADO OK (hemos acabado)



Desde su creación en 1977,

ZAR ha ido investigando y mejorando el rendimiento de sus cercados eléctricos debido a su constante mejora en tecnología y una gran eficacia en el servicio pos-venta.

Gracias a eso hemos logrado un reconocimiento y prestigio en la Comunidad Europea.



← OREJO

SOLARES →

ÍNDICE

CERCAS ELÉCTRICAS	2	TES DE ALUMINIO	52
PILAS, BATERÍAS Y CARGADORES	24	BEBEDEROS	54
POSTES Y TUTORES	27	BOYAS Y ACCESORIOS	64
AISLADORES	28	GRIFOS Y ACCESORIOS	67
HILOS, CINTAS Y ALAMBRE CONDUCTOR	36	VÁLVULAS Y ACCESORIOS	68
MALLAS	42	BEBEDEROS	71
ACCESORIOS PARA CERCAS	44	MATERIAL GANADERO	75
PANELES SOLARES MONOCRISTALINOS	48	CONTROL DE PLAGAS	103
EMPUJADORES ELÉCTRICOS	50	CÓMO COMPROBAR PASTOR Y CERCADO	107

CONDICIONES GENERALES DE VENTA

PRECIOS

Los que están en vigor en fecha de entrega, son precios P.V.P. recomendados y no incluyen el IVA vigente.

CONDICIONES DE PAGO

Recibo bancario domiciliado a 30 días fecha factura.

PORTES

Los portes serán pagados por ZAR CUDEYO, S. L., siempre que el importe P.V.P. de la factura supere los 220,00 €uros, excepto para Baleares y Portugal, que serán 400,00 €, y para Canarias, 1.000,00 €. Todos los gastos de gestión de Aduanas se cargarán en factura.

Para los envíos a portes debidos, ZAR CUDEYO, S. L., tiene acuerdos favorables con empresas de transporte. Siempre que el cliente no lo indique, serán cargados en factura.

DEVOLUCIÓN DE LA MERCANCÍA

Cualquier devolución deberá ser previamente aceptada por ZAR CUDEYO, S. L., y siempre que no exceda de los diez primeros días de la fecha de envío, todos los gastos ocasionados correrán a cargo del cliente.

ABONOS

Al producirse un abono, se hará una "Nota de Abono", que será liquidada en próximas facturas.

GARANTÍAS

Nuestros fabricados tienen dos años de garantía, excluyendo las pilas, el uso inadecuado, la manipulación por personas ajenas al servicio y la caída de rayos.

Las pilas y baterías tienen un año de garantía.

LA GARANTÍA NO CUBRE EL TRANSPORTE.

NOTA

Transcurridos **15 DÍAS** de la fecha del suministro de nuestros productos y posterior devolución, tendrán una depreciación del 35%.

Transcurridos **45 DÍAS**, no se admitirán devoluciones de los mismos.

Evolución, Progreso y Confianza

Desde 1977



ZAR CUDEYO, S. L.

FABRICACIÓN DE ARTÍCULOS AGROPECUARIOS E INDUSTRIALES

Bº Balabarca, 166

Teléf. 942 52 10 98 • Fax 942 52 11 01

Tel. International (+34) 942 52 10 98 • Fax International (+34) 942 52 11 01

E-39719-OREJO (Cantabria), ESPAÑA / Spain

correo@zarcudeyo.com • www.zarcudeyo.com